

Panasonic

Digitale Draadloze Telefoon

Modelnr. **KX-TCD505NL**

Beknopte handleiding

Dankzij deze beknopte handleiding leert u snel de voornaamste functies en de basisbediening van deze telefoon kennen. Lees de bedieningsinstructies voor verdere informatie.

Vóór ingebruikname

◆◆ Batterijen installeren

Installeer de batterijen zoals aangegeven. De kant met het teken ⊖ moet eerst worden geplaatst. Sluit het deksel zoals aangegeven door de pijl.

- Wanneer u de batterijen vervangt, moet u de kant met het teken ⊕ eerst verwijderen.

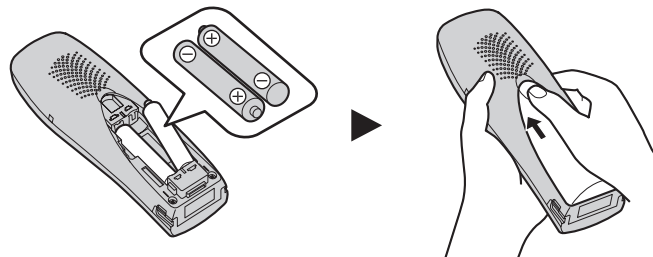

◆◆ Aansluiten

Sluit de wisselstroomadapter en het telefoonsnoer aan in de volgorde 1, 2, 3, 4.

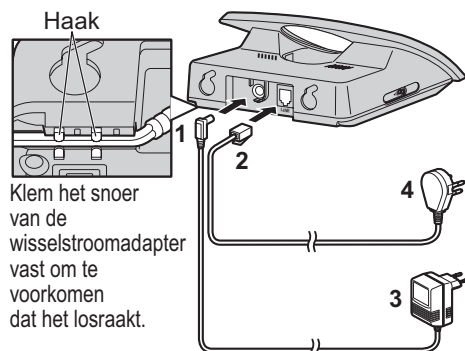

- De wisselstroomadapter moet altijd aangesloten zijn. (Het is normaal dat de adapter warm aanvoelt tijdens het gebruik.)
- Sluit nooit telefoonsnoeren aan tijdens onweer.
- ALLEEN GEBRUIKEN MET Panasonic WISSELSTROOMADAPTER PQLV19CE.

Plaats van de bedieningstoetsen

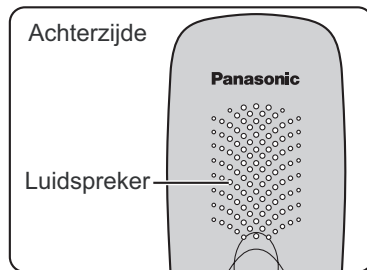
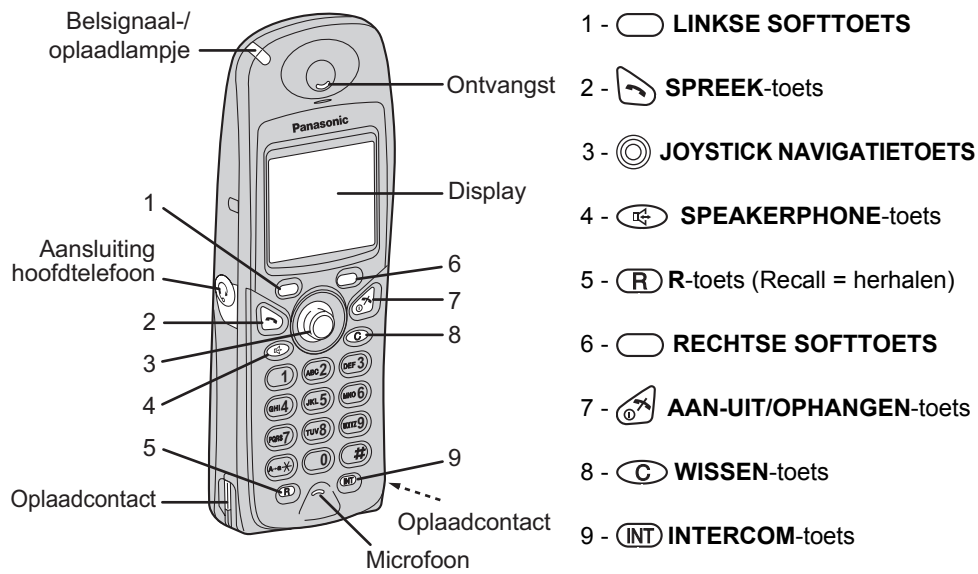

◆◆ Handset

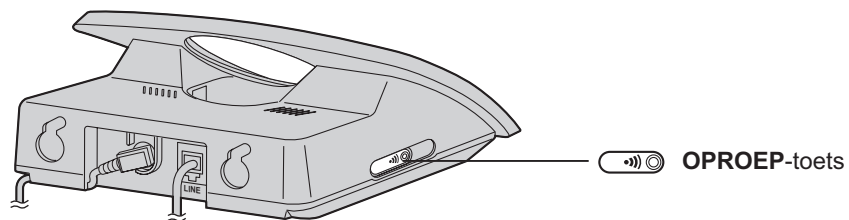

◆◆ Basisstation

















Bediening

Functie	Handeling
In-/uitschakelen	Houd  ingedrukt.
Een gesprek beginnen	Druk op  en kies het nummer.
Een gesprek beantwoorden	Druk op  .
Een gesprek beëindigen	Druk op  .
Toetsblokkering AAN/UIT	Houd  ingedrukt. Houd  ingedrukt om de blokkering op te heffen.
Laatst gekozen nummer herhalen	Druk op  ,  .
Bellen met behulp van de herhaallijst	Druk op  ,  om een nummer te selecteren en druk op  .
Nummer en naam opslaan in het telefoonboek	Druk op  ,  , voer de naam in, druk op  , voer het telefoonnummer in, druk op  , selecteer de gewenste belgroep, druk tweemaal op  .
Bellen met behulp van het telefoonboek	Druk op  ,  om een nummer te selecteren en druk op  .
Bellen met behulp van de bellerlijst	Druk op  (of beweeg  ,  om  te selecteren, druk op  ,  om een nummer te selecteren, druk op  .
Handsetvolume regelen	Beweeg  tijdens een gesprek.
Luidspreker	Druk op  .
Het geluid uitschakelen tijdens een gesprek	Druk op  tijdens een gesprek. Druk nogmaals op  om het geluid opnieuw in te schakelen.









Overzicht van het menu van handsetinstellingen

Druk op  (of beweeg , ), om te zoeken naar de .

1ste menu	2de menu	3de menu	
 Handset instel. Om elk menu te selecteren, drukt u op  .	Datum/Tijd inst		
	Memo Alarm		
	Bel instel. 		Belvolume
			Ext. Belritme
			Int. Belritme
			Oproeptype
			Belgrp. Sig.
	Toonsign. instel	Toetstoon	
	Display instel. 		Standby Display
			Gespreksdisplay
			Kies Taal
			Belgrp. Kleur
			Category Naam
	Gespreks opties 		Gespreksverbod
			Snelkiezen
SnelkiesAAN/UIT			
Aan/Afmelden 		H/set Aanmelden	
		Afmelden Basis	
Kies Basis 		Automatisch	
		Basis 1	
		⋮ Basis 4	
Overige instel. 		PIN Wijzigen	
		Naam H/S Wijzig	
		Auto Spreken	
		Letterwise	
		Batterij Type	
		Reset Handset	

Overzicht van het menu van basisstationinstellingen

Druk op  (of beweeg ,  om te zoeken naar de .























1ste menu	2de menu	3de menu	
Basis instel.   Om elk menu te selecteren, drukt u op  en voert u daarna de 4-cijferige pincode van het basisstation in. (Fabrieksinstelling 0000) 	Bel instel.	Belvolume	
	Gespreks opties 	Herhalen	
		Pauze Tijd	
		Nood oproep	
		Instel.ARS	
	H/set annuleren 	Kiesbeperking	
	Overige instel. 	PIN Basis wijz.	
	Basis Resetten 		

SMS-functie (tekstberichten)

U kunt tekstberichten verzenden naar en ontvangen van andere vaste en mobiele telefoons die eveneens een gelijksoortige SMS-functie en -netwerk ondersteunen.

De SMS-functie is enkel beschikbaar als u geabonneerd bent op nummerherkenning.

Zie het hoofdstuk **SMS-functie** in de **bedieningsinstructies** voor verdere informatie.

Functie	Handeling
<p>Een nieuw bericht opstellen en verzenden</p>	<p>Druk op  (of beweeg ).</p> <p> om "" te selecteren en druk daarna op .</p> <p> om "Creeër" te selecteren en druk daarna op .</p> <p>Voer het bericht in (zie opmerkingen in de bedieningsinstructies).</p> <p>Druk op .</p> <p>Voer het telefoonnummer in en druk daarna op .</p> <p> om "JA" of "NEE" te selecteren en druk daarna op .</p> <p>Druk op  om "Verzenden" te selecteren.</p>
<p>Een tekstbericht ontvangen</p>	<p>Wanneer een nieuw bericht is ontvangen, toont het display "" en hoort u een toon.</p>
<p>De lijst van ontvangen berichten lezen/weergeven</p>	<p>Druk op  (of beweeg ).</p> <p> om "" te selecteren en druk daarna op .</p> <p> om "Ontvang Lijst" te selecteren en druk daarna op .</p> <p> om het gewenste ontvangen bericht te selecteren en druk daarna op .</p> <p> om door het bericht te bladeren.</p>

Panasonic

Digitale Draadloze Telefoon Bedieningsinstructies

Modelnr. **KX-TCD505NL**

Inhoud

Vorbereiding

Vóór ingebruikname.....	2
Belangrijke informatie	5
Plaats van de bedieningstoetsen	6
Betekenis van de symbolen boven de SOFTTOETSEN	7
Betekenis van symbolen en bediening van toetsen.....	8
Display	9
Installatie.....	10

Draadloze telefoon

Gebruik van de telefoon.....	14
Nummerherkenning	19
Lijstmenu	20
Gebruik van het telefoonboek	23
SMS-functie (tekstberichten).....	30
Overzicht van het instellingenmenu ...	41
Instellingen van de handset	43
Instellingen van het basisstation	55
Bedieningsfuncties voor gebruikers van meerdere toestellen	62
Walkie-Talkie	69

Overige informatie

Gebruik van de riemclip.....	72
Optionele hoofdtelefoon.....	72
Wandmontage	72
Voordat u om hulp vraagt	73
Lettert kentabel	76
Index	78
Technische informatie.....	79
Garantie	80



SMS

Met nummerherkenning en SMS-functie

Vorbereiding

Draadloze telefoon

Overige informatie

Lees deze bedieningsinstructies vóór gebruik en houd ze bij voor latere naslag.

Laad de batterijen vóór ingebruikname eerst 7 uren op.

Vóór ingebruikname

◆◆ Kenmerken



Geschikt voor SMS (Short Message Service)

Met dit toestel kunt u voortaan ook tekstberichten verzenden en ontvangen via uw vaste telefoonlijn.



32-toons polyfone beltonen

Dit toestel biedt een ruime keuze aan beltonen met een uitstekende geluidskwaliteit. U kunt kiezen uit 9 voorgeprogrammeerde melodieën en 6 beltonen.



Handsfree-luidspreker

U kunt spreken zonder de handset vast te houden. Handig als u tijdens het telefoneren iets anders wilt doen.



Hoofdtelefoonaansluiting

Sluit de optionele hoofdtelefoon aan om handsfree te telefoneren met een optimaal gebruiksgemak en totale gebruiksvrijheid.



Verlicht toetsenbord

Licht op wanneer een gesprek binnenkomt en vergemakkelijkt bediening in het donker.



Telefoonboek voor 200 nummers

200 namen en nummers kunnen worden opgeslagen in het ingebouwde telefoonboek, van waaruit u ze makkelijk kunt oproepen.



Meerdere handsets

Voor nog meer gebruiksgemak kunnen er maximaal 6 handsets aangemeld worden op één basisstation. (Optionele handset/lader is los verkrijgbaar.)



LCD met achtergrondverlichting

Licht op wanneer een gesprek binnenkomt en vergemakkelijkt bediening in het donker.

Vóór ingebruikname

Hartelijk dank voor de aankoop van deze nieuwe digitale draadloze telefoon van Panasonic.

Geachte klant,

U heeft een KX-TCD505NL gekocht, een product dat gefabriceerd is volgens de DECT-norm (Digital Enhanced Cordless Telecommunications). DECT-technologie wordt gekenmerkt door een hoge mate van beveiliging tegen onderscheppingen (afluisteren) alsook door een digitale transmissie van hoge kwaliteit. Deze telefoon is ontworpen voor een brede reeks van toepassingen. Deze telefoon kan bijvoorbeeld worden gebruikt binnen een netwerk van basisstations en handsets, die samen een telefoonsysteem vormen dat:



- tot 6 handsets per basisstation bedient.
- intercom tussen 2 handsets mogelijk maakt.
- het bedienen van een handset bij maximaal 4 basisstations mogelijk maakt, en op die manier het radiogebied voor communicatie uitbreidt.

Nummerherkenning en SMS zijn services van de telefoonmaatschappij. Indien u gebruik maakt van de nummerherkenning, laat deze telefoon het telefoonnummer van de beller zien.

Vorbereitung

Vóór ingebruikname

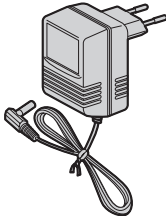
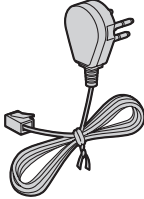
Accessoires (specifiek voor het producttype)

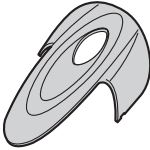
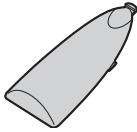
<input type="checkbox"/> Wisselstroomadapter PQLV19CE  één	<input type="checkbox"/> Telefoonsnoer  één	<input type="checkbox"/> Oplaadbare batterijen (AAA-formaat) HHR-4EPT/BA2 (P03P)  twee
<input type="checkbox"/> Riemclip  één	<input type="checkbox"/> Batterijdeksel  één	

Er zijn nog meer accessoires verkrijgbaar. Neem contact op met uw Panasonic Service Centre voor meer informatie hierover. 070-3314500

Belangrijke informatie

Gebruik uitsluitend de bij het product geleverde voeding.

De wisselstroomadapter mag alleen worden aangesloten op een standaard stopcontact van 220-240 V wisselstroom. Het toestel is goedgekeurd voor gebruik met de voeding PQLV19CE.

Onder de volgende omstandigheden zijn oproepen met dit toestel niet mogelijk:

- Als de batterijen van de draagbare handset moeten worden opgeladen of defect zijn.
- Tijdens een stroomuitval.
- Wanneer de toetsblokkering ingeschakeld is.
- Wanneer het toestel zich in de stand voor snelkiezen bevindt (enkel het snel kiesnummer kan worden gekozen).

Maak het basisstation of de handset niet open (tenzij om de batterijen te vervangen). Dit toestel mag niet worden gebruikt in de buurt van gevoelige medische apparatuur en door mensen die een pacemaker dragen. Wees voorzichtig dat er geen voorwerpen op dit toestel vallen en dat er geen vloeistof in wordt gemorst. Stel het toestel niet bloot aan overmatig veel rook, stof, mechanische trillingen of schokken.

Omgeving

Gebruik dit toestel niet in de buurt van water. Houd dit toestel eveneens uit de buurt van warmtebronnen zoals radiatoren, keukenfornuizen, enz. Plaats het evenmin in kamers waar het kouder is dan 5 °C of warmer dan 40 °C.

Gebruik uitsluitend de wisselstroomadapter voor de stroomtoevoer. Plaats het basisstation in de buurt van een stopcontact dat gemakkelijk bereikbaar is.

WAARSCHUWING:
OM GEVAAR VOOR EEN
ELEKTRISCHE SCHOK TE
VOORKOMEN, MAG DIT TOESTEL
NIET WORDEN BLOOTGESTELD
AAN REGEN OF VOCHT.

Waarschuwingen met betrekking tot de batterijen

1. Gebruik uitsluitend de voorgeschreven batterijen.
2. **Gebruik uitsluitend oplaadbare batterijen.**
3. Gebruik geen oude en nieuwe batterijen tezamen.
4. Gooi batterijen nooit in het vuur. De batterijen kunnen ontploffen. Houd u aan de plaatselijke verordeningen inzake het wegdoen van klein chemisch afval (KCA).
5. Open of beschadig de batterijen niet. Vrijgekomen elektrolyt is corrosief en kan brandwonden of ander letsel aan de ogen of de huid veroorzaken. Het elektrolyt kan giftig zijn indien het wordt ingeslikt.
6. Wees voorzichtig dat u de batterijen niet kortsluit met geleidende materialen zoals ringen, armbanden en sleutels. De batterijen en/of de geleider kunnen oververhit raken en brandwonden veroorzaken.
7. Laad de batterijen op volgens de instructies in deze handleiding.
8. Batterijen worden met dit product meegeleverd. Gooi ze niet weg wanneer ze leeg zijn. Verwijder ze met het KCA (klein chemisch afval).



Plaatsing

- Voor een maximaal bereik en storingsvrije werking raden wij aan het basisstation als volgt te plaatsen:
 - Uit de buurt van elektrische apparatuur zoals een TV, radio, personal computer of een andere telefoon houden.
 - Op een goed bereikbare hoge en centrale plaats.

Voorbereiding

Plaats van de bedieningstoetsen

◆◆ Handset

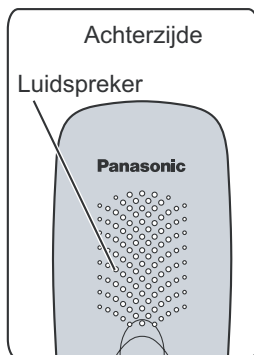
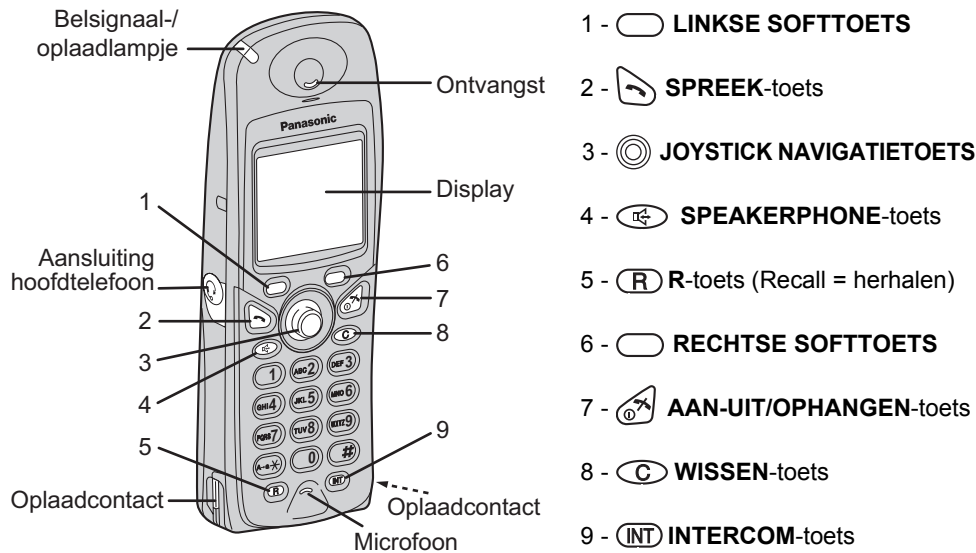

Hoe de softtoetsen van de handset gebruiken?

Met de 3 softtoetsen kunt u de functies selecteren die juist boven de toetsen worden getoond.

Welke functies boven de toetsen worden getoond, hangt af van de gebruikstoestand.

In het standbymodus-display, bijvoorbeeld, worden “”, “” en “” getoond boven de softtoetsen.

Voorbeeld:

Standbymodus-
display

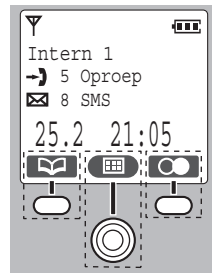

Om de functie “” (**telefoonboek**) te gebruiken, drukt u op de **LINKSE SOFTTOETS**.

Om de functie “” (**menu**) te gebruiken, drukt u de **JOYSTICK NAVIGATIETOETS** in als middelste softtoets.

Om de functie “” (**herhalen**) te gebruiken, drukt u op de **RECHTSE SOFTTOETS**.

Wanneer “” wordt getoond boven een softtoets, zal de softtoets niet werken.

- Als u enkel de functie “” (**menu**) wilt selecteren, kunt u dit ook doen door de **JOYSTICK NAVIGATIETOETS** naar boven, onder, links of rechts bewegen.

Plaats van de bedieningstoetsen

◆◆ Basisstation

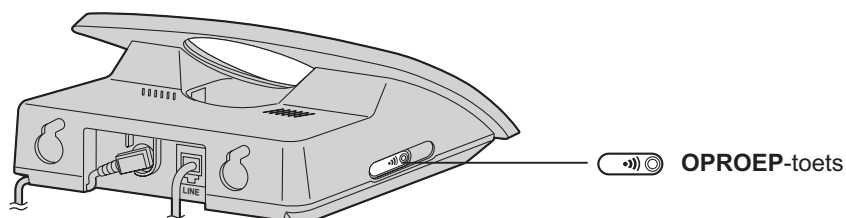









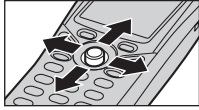

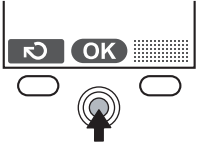
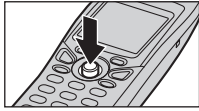
Voorbereiding

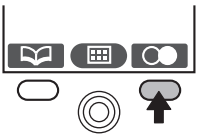
Betekenis van de symbolen boven de SOFTTOETSEN

Symbol	Functie	Symbol	Functie
	Teruggaan		LetterWise®
	Menu		Alfabet
	Submenu		Numeriek
	OK		Uitgebreid 1
	Herhalen		Uitgebreid 2
	Telefoonboek		Grieks
	Nieuw telefoonboek		Russisch
	Zoeken		Selecteren
	Toetsblokkering		Pauze
	12/24-urenklok		Geluid uitschakelen
	Geen functie		Verwijderen

Betekenis van symbolen en bediening van toetsen

Symbol	Betekenis	
	Beweeg de JOYSTICK NAVIGATIETOETS naar boven, onder, links of rechts. bv., zoeken in het hoofdmenu.	
bv., OK 	bv., weergeven van menu-items 	Druk op het midden van de JOYSTICK NAVIGATIETOETS . Druk rechtstreeks op 
bv., herhalen 	bv., standbymodus-display 	Druk op de RECHTSE SOFTTOETS . In dit voorbeeld wordt het laatst gekozen telefoonnummer getoond.
bv., teruggaan 	bv., weergeven van menu-items 	Druk op de LINKSE SOFTTOETS . In dit voorbeeld gaat het display terug naar het vorige menu.  heeft dezelfde functie.
	Druk op de AAN-UIT/OPHANGEN -toets. <u>Druk een- of tweemaal op deze toets om op elk moment terug te keren naar het standbymodus-display.</u>	
	Naar de volgende stap gaan.	
“ ”	De woorden tussen “ ” duiden de woorden op het display aan.	
	Overgaande telefoon	

Display

◆◆ Displaysymbolen





-  Binnen bereik van een basisstation
-  Buiten bereik/Niet aangemeld/
Basisstation ontvangt geen stroom
-  Handset opgeroepen/Intercom/
Terwijl verbinding wordt gemaakt met
een basisstation
-  Gesprekken beginnen of beantwoorden
-  Gespreksverbod AAN
-  Telefoonboekmodus
-  Batterijsterkte
-  Snelkiezen AAN
-  Belvolume UIT
-  Intern 1 Naam van handset (bv., Handset 1)
-  Nieuwe oproep (enkel nummerherkenning)
-  SMS-mail (tekstberichten)
-  De lijn wordt gebruikt door een andere
handset (voor gebruikers van extra handsets).

Voorbereiding

◆◆ Hoofdmenudisplay

Om naar het **hoofdmenu** te gaan, drukt u op het midden van de **JOYSTICK**

NAVIGATIETOETS  (of beweegt u hem ) terwijl het standbymodus-display wordt getoond.

Het geselecteerde menusymbool wordt omgedraaid en de titel van het menu verschijnt.

Voorbeeld: "Nr. herkenning" wordt geselecteerd.



-  Nummerherkenning
-  SMS
-  Belsignaal van handset
-  Handset instellen
-  Basisstation instellen
-  Walkie-Talkie

Installatie

◆◆ Aansluiten

Sluit de wisselstroomadapter en het telefoonsnoer aan in de volgorde **1, 2, 3, 4**.

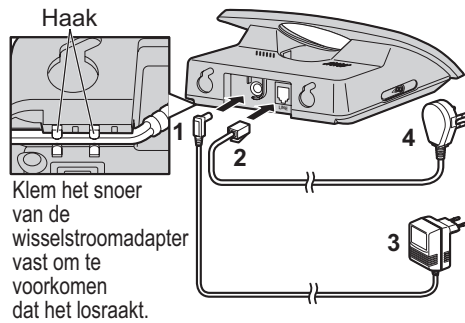

Klem het snoer van de wisselstroomadapter vast om te voorkomen dat het losraakt.

- De wisselstroomadapter moet altijd aangesloten zijn. (Het is normaal dat de adapter warm aanvoelt tijdens het gebruik.)
- Sluit nooit telefoonsnoeren aan tijdens een onweer.
- **ALLEEN GEBRUIKEN MET Panasonic WISSELSTROOMADAPTER PQLV19CE.**

◆◆ Batterijen installeren

Installeer de batterijen zoals aangegeven. De kant met het teken ⊖ moet eerst worden geplaatst.

Sluit het deksel zoals aangegeven door de pijl.

- Wanneer u de batterijen vervangt, moet u de kant met het teken ⊕ eerst verwijderen.

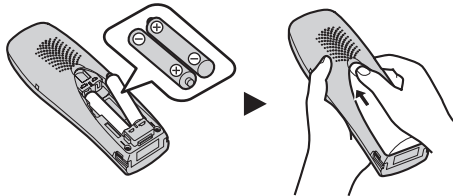

◆◆ Batterijen opladen

De bijgeleverde batterijen zijn nog niet opgeladen. Om de batterijen op te laden, plaatst u de handset op het basisstation. **Laad de batterijen ca. 7 uren op voordat u ze gaat gebruiken.**

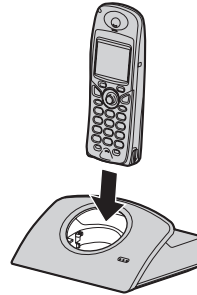

Tijdens het opladen gaat het oplaadlampje als volgt branden.

Tijdens het opladen **Vol**

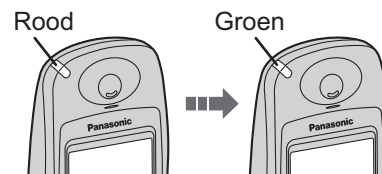

Displaysymbool	Batterijsterkte
	Hoog
	Gemiddeld
	Zwak
	Opladen nodig

Een handset die is uitgeschakeld wordt automatisch ingeschakeld zodra hij op het basisstation wordt geplaatst.

De handset werkt niet terwijl hij op het basisstation staat.

Als u de batterij van de handset niet oplaadt gedurende meer dan 15 minuten, zal het knipperende symbool op het display verschijnen wanneer de handset van het basisstation wordt genomen.

Installatie

◆◆ Informatie over batterijen

Nadat uw Panasonic-batterij volledig is opgeladen:

Ni-MH-batterijen (gewoonlijk 700 mAh)

Gebruik	Gebruiksduur
In gebruik (SPREKEN)	ca. 10 uur
Niet in gebruik (standby)	ca. 120 uur

Ni-Cd-batterijen (gewoonlijk 250 mAh)

Gebruik	Gebruiksduur
In gebruik (SPREKEN)	ca. 4 uur
Niet in gebruik (standby)	ca. 40 uur

- De aangegeven duur geldt in geval van maximale prestaties.
- De gebruiksduur van de batterijen kan korter zijn, afhankelijk van de gebruiksomstandigheden en de omgevingstemperatuur.
- **Maak de laadcontacten van de handset en het basisstation eenmaal per maand schoon met een zachte, droge doek. Maak de contacten vaker schoon als het toestel wordt blootgesteld aan vet, stof of hoge vochtigheid.** Anders zal de batterij mogelijk niet goed worden opgeladen.
- De batterijen kunnen niet worden overladen, tenzij ze herhaaldelijk worden verwijderd en teruggeplaatst.
- Met het oog op een maximale levensduur van de batterijen raden wij aan de handset pas op te laden als het batterijsymbool knippert .

◆◆ Batterijen vervangen

Als het symbool  knippert na enkele telefoongesprekken, zelfs als de batterijen van de handset volledig zijn opgeladen, moeten beide batterijen worden vervangen.

- **Laad nieuwe batterijen ca. 7 uren op voordat u ze gaat gebruiken. (Voor het opladen moet het telefoonsnoer niet op de telefooncontactdoos aangesloten zijn.)**
- **Stel bij het vervangen van de batterijen het batterijtype in, ook als u hetzelfde type batterijen gebruikt. Dit is nodig om het geheugen van de resterende batterijcapaciteit van uw handset te initialiseren. (Zie Batterijtype kiezen op bladzijde 52.)**
- Gebruik uitsluitend oplaadbare batterijen. Als niet-oplaadbare batterijen zijn ingelegd en het opladen wordt gestart, kan dit lekkage van batterijvloeistof veroorzaken.
- Druk het lipje op het deksel stevig in en schuif het deksel in de richting van de pijl. Vervang beide batterijen (blz. 10) en sluit het deksel. Laad de handset vervolgens gedurende 7 uur op.



Bestel de batterijen P03P (Ni-MH) of P03H (Ni-Cd) van Panasonic.

Voorbereiding

Installatie

◆◆ In-/uitschakelen

◆ Inschakelen

Houd **AAN-UIT** ingedrukt.



Wanneer u de **AAN-UIT** toets loslaat, verandert het display in de standbymodus.

◆ Uitschakelen

Houd **AAN-UIT** ingedrukt.



Het display gaat uit.

◆◆ Displaytaal kiezen

U kunt kiezen uit 19 talen. De fabrieksinstelling is Nederlands.

Om de bewerking af te sluiten, drukt u op elk willekeurig moment op .

1 Druk op de **JOYSTICK NAVIGATIETOETS** (of beweeg hem).



2 Selecteer “ Handset instel.”.



3 Selecteer “Display instel.”.



4 Selecteer “Kies Taal”.



5 Selecteer de gewenste taal.



- Als u een taal instelt die u niet kunt lezen, zet de handsetinstellingen dan terug op hun beginwaarden.

Druk op ➔ Druk op ➔ Beweeg ➔ Druk op ➔ Beweeg ➔ Druk op

➔ Beweeg ➔ Druk op ➔ Voer 4-cijferige PIN van handset in (fabrieksinstelling 0000) ➔ Beweeg ➔ Druk op









Alle handsetinstellingen worden teruggezet op hun beginwaarden (blz. 54), maar de telefoonboekgegevens blijven bewaard.

Installatie

◆◆ Datum en tijd instellen













Na een stroomonderbreking moet de klok opnieuw worden ingesteld. Kijk of het symbool  niet knippert.

Om de bewerking af te sluiten, drukt u op elk willekeurig moment op .

<p>1 Druk op de JOYSTICK NAVIGATIETOETS (of beweeg hem).</p> 	<p>2 Selecteer “ Handset instel.”.</p>  → 	<p>3 Selecteer “Datum/Tijd inst”.</p>  → 
<p>4 Voer de datum in (zie hieronder).</p>	<p>5 Voer de tijd in (zie hieronder).</p>	<p>6 Druk op de JOYSTICK NAVIGATIETOETS.</p>  

Voorbereiding

Voorbeeld: 16 februari 2003, 19:15 u instellen.

Datum			Tijd		
Dag	Maand	Jaar	Uur	Minuten	12/24-urenklok
 	 	 	 	 	 

◆ 12/24-urenklok selecteren

Druk herhaaldelijk op de **RECHTSE SOFTTOETS**.

 → 24-urenklok → 12-urenklok (AM) → 12-urenklok (PM)

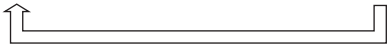

Gebruik van de telefoon

◆◆ Een gesprek beginnen

◆ Nummer eerst kiezen

1 Voer het telefoonnummer in.

2 Druk op **SPREEK.**



◆ Nummer laatst kiezen

1 Druk op **SPREEK.**

2 Voer het telefoonnummer in.



- Wanneer u het nummer eerst kiest:
Om een fout tijdens het invoeren van het telefoonnummer te verbeteren, drukt u op **C**. Het cijfer wordt vanaf rechts gewist. Voer vervolgens het juiste cijfer in.
Wanneer u **C** ingedrukt houdt, worden alle cijfers gewist.
- U kunt ook op **☎** drukken om een gesprek te beginnen.

◆◆ Een gesprek beantwoorden

◆ Een gesprek beëindigen



- U kunt een gesprek ook beantwoorden door te drukken op **0** t/m **9**, *****, **#**, **☎** of **INT** (**Antwoorden met willekeurige toets**).

◆◆ Auto Spreken

Als u de functie **Auto Spreken** inschakelt, kunt u een gesprek beantwoorden door gewoon de handset van het basisstation te nemen. (Zie **Auto Spreken in-/uitschakelen** op bladzijde 52.)

Gebruik van de telefoon

◆◆ Volume van hoorn (of hoofdtelefoon)/luidspreker

U kunt kiezen uit 3 niveaus voor het handsetvolume (of hoofdtelefoonvolume) en uit 6 niveaus voor het luidsprekervolume.



(Tijdens een gesprek)	Om het volume te verhogen, beweegt u de JOYSTICK NAVIGATIETOETS naar boven.
	Om het volume te verlagen, beweegt u de JOYSTICK NAVIGATIETOETS naar onder.



◆◆ Handsfree telefoneren (met behulp van de digitale luidspreker)

Via de luidspreker kunt u met iemand bellen zonder de handset vast te houden en kunnen andere personen met het gesprek meeluisteren.

◆ Opnieuw via de hoorn spreken



(Tijdens een gesprek)	Druk op SPEAKERPHONE.	Druk op SPREK.
		

- Neem de volgende punten in acht met het oog op optimale prestaties:
 - Praat met de beller op een rustige locatie.
 - Als een van beide partijen de andere niet goed hoort, beweegt u de **JOYSTICK NAVIGATIETOETS** naar boven of naar onder om het volume te regelen. U kunt kiezen uit 6 niveaus voor het luidsprekervolume.

◆◆ Het geluid uitschakelen tijdens een gesprek

Tijdens een gesprek kunt u het geluid van uw telefoon uitschakelen zodat de andere partij u niet kan horen. U kunt wel de andere partij horen terwijl het geluid is uitgeschakeld.

◆ Geluid uitschakelen



(Tijdens een gesprek)	Druk op de LINKSE SOFTTOETS . Het symbool knippert.
	 → 

◆ Geluid opnieuw inschakelen

Druk nogmaals. Het symbool houdt op met knipperen.



Gebruik van de telefoon

◆◆ Toetsblokkering

U kunt de kiestoetsen van de handset blokkeren. Wanneer de toetsblokkering is ingeschakeld, worden alleen inkomende gesprekken aanvaard. Wanneer de toetsblokkering is ingeschakeld, verandert het menusymbool  in .

Wanneer de toetsblokkering is ingeschakeld, zijn noodoproepen pas mogelijk na het opheffen van de toetsblokkering.

◆ Toetsblokkering AAN

Druk de **JOYSTICK NAVIGATIETOETS** langer dan 2 seconden in.
(Standbymodus -display) → 

◆ Toetsblokkering UIT

Druk de **JOYSTICK NAVIGATIETOETS** nogmaals langer dan 2 seconden in.



◆◆ Handset zoeken/oproepen







U kunt een verloren gelegde handset zoeken door hem op te roepen.

◆ Oproepen

<p><Basisstation> Druk op OPROEPEN. </p>	→	<p><Alle handsets> Alle aangemelde handsets gaan gedurende 1 minuut over. </p>
---	---	--

◆ Het oproepen stoppen

<p><Basisstation> Druk op OPROEPEN. </p>	OF	<p><Een van de handsets> Druk op SPREEK. </p>
---	----	--

- U kunt het oproepen ook stoppen door te drukken op  t/m , , , ,  of .
- Wanneer het belvolume is uitgeschakeld (blz. 46), zal de handset overgaan met het laagste volumenniveau.

Gebruik van de telefoon

◆◆ Nummer herhalen

De laatste 10 gekozen nummers worden automatisch opgeslagen in de herhaallijst.

◆ Bellen met behulp van de herhaallijst





1 Druk op de RECHTSE SOFTTOETS . 	2 Zoek het gewenste nummer. 	3 Druk op SPREEK . 
---	---	---

- Als de herhaallijst leeg is wanneer u op  drukt, toont het display "Geheugen Leeg".
- Als u het einde bereikt tijdens het bladeren naar het gewenste nummer, hoort u een eindtoon.
- U kunt ook op  drukken om een gesprek te beginnen.
- Zie bladzijden 21 en 22 om nummers uit de herhaallijst op te slaan in het telefoonboek, te wijzigen of te wissen uit het geheugen.



◆ Het laatst gekozen nummer herhalen

1 Druk op SPREEK . 	2 Druk op de RECHTSE SOFTTOETS . 
---	---

Automatisch herhalen

Als u op  drukt en dan op  om een nummer te herhalen en het gekozen nummer is in gesprek, zal het toestel het nummer automatisch opnieuw kiezen met tussenpozen van 40 seconden en tot twaalf maal toe. Wanneer u automatisch herhalen gebruikt, drukt u nogmaals op  nadat u op  heeft gedrukt als de uitschakeling van het geluid niet is opgeheven.

◆◆ R-functie (Recall = herhalen)

De **R (Recall = herhalen)**  wordt gebruikt om toegang te krijgen tot speciale telefoonservices. Neem contact op met uw telefoonmaatschappij voor meer informatie. Als uw toestel is aangesloten op een PBX, krijgt u met  toegang tot bepaalde functies van uw PBX-centrale, zoals het doorverbinden van een gesprek.

Gebruik van de telefoon

◆◆ Pauzefunctie (voor gebruikers van PBX-lijn/internationale gesprekken)

De pauzefunctie wordt gebruikt als u voor het kiezen van een nummer een pauze nodig heeft wanneer u een PBX gebruikt of om toegang tot een buitenlands telefoonnetwerk te krijgen.

Bijvoorbeeld, wanneer 0 (lijntoegangsnummer) wordt gekozen gevolgd door een pauze om toegang te krijgen tot een buitenlijn via een PBX:

1 Druk op 0 .	2 Druk op de RECHTSE SOFTTOETS .	3 Voer het telefoonnummer in.	4 Druk op SPREEK .
			

- Het invoeren van een pauze voorkomt dat u verkeerd kiest als u een nummer herhaalt of een opgeslagen nummer kiest.
- Wanneer u meermaals op de **RECHTSE SOFTTOETS (pauze)** drukt, wordt de pauze tussen de nummers langer.
- Voor het veranderen van de pauzetijd, zie **Pauzetijd instellen** op bladzijde 56.

◆◆ Gesprek wachttoon

Gesprek wachttoon is een service van uw telefoonmaatschappij en werkt alleen als u op die service bent geabonneerd. U kunt het tweede gesprek beantwoorden en het eerste gesprek in de wacht zetten.

(De wachttoon weerklinkt tijdens een gesprek)	➔ Druk op R (Recall = herhalen) .	➔ Het eerste gesprek wordt in de wacht gezet en u kunt het tweede gesprek beantwoorden.
		

◆ Terugkeren naar eerste gesprek

Druk nogmaals op **R (Recall = herhalen)**.

- Als u geabonneerd bent op de services nummerherkenning en gesprek wachttoon, toont uw handset het telefoonnummer van een tweede beller tijdens het gesprek.
- Als het telefoonnummer met een naam is opgeslagen in het telefoonboek, toont het display ook de naam van de beller.
- Neem contact op met uw telefoonmaatschappij voor meer informatie over deze service.

Nummerherkenning

◆◆ Nummerherkenning

Nummerherkenning is een service van uw telefoonmaatschappij en werkt alleen als u op die service bent geabonneerd.

Als u van deze service gebruikmaakt, laat deze telefoon het telefoonnummer van de beller zien.

Als uw toestel is aangesloten op een PBX of een telefoonlijn die deze service niet ondersteunt, kunt u er geen gebruik van maken.

◆ Standbymodus-display

```
Intern 1
-> 10 Oproep
17.8 14:59
```

Wanneer nieuwe gesprekken zijn ontvangen, toont het display het aantal gesprekken.

In het voorbeeld links zijn 10 nieuwe gesprekken ontvangen.

◆◆ Bellen via de bellerlijst

De telefoonnummers van de laatste 50 bellers worden opgeslagen in de volgorde waarin de gesprekken zijn ontvangen. Wanneer het 51ste gesprek wordt ontvangen, wordt het oudste nummer verwijderd. Als de naam van de beller samen met het nummer is opgeslagen in het telefoonboek (zie **Telefoonnummers en namen opslaan** op bladzijde 24), wordt de naam van de beller eveneens getoond.

Om de bewerking af te sluiten, drukt u op elk willekeurig moment op .

1 Druk op de **JOYSTICK NAVIGATIE TOETS** (of beweeg hem).



2 Selecteer "**→** Nr. herkenning".



3 De gegevens van de laatste beller wordt getoond.

Tijdstip ontvangst

Datum ontvangst 17.8 14:59

Naam JOHN SMITH

Tel. nr. 0123456789



4 Zoek het gewenste nummer.



5 Druk op **SPREK**.









- U kunt ook op  drukken om een gesprek te beginnen.
- "✓" geeft aan dat u de gegevens van deze beller reeds heeft bekeken of dat u het gesprek heeft beantwoord.
- Als de beller gekozen heeft voor geheimhouding van zijn/haar nummer, toont het display "Anonieme Beller".
- Als de beller belt vanuit een gebied waar nummerherkenning niet wordt aangeboden, toont het display "Anonieme Beller".
- Als u het einde bereikt tijdens het bladeren naar het gewenste nummer, hoort u een eindtoon.

Lijstmenu

◆◆ Bellerlijstmenu

U kunt nummers uit de bellerlijst opslaan in het telefoonboek, wijzigen (om te bellen) of wissen uit de lijst.





Om de bewerking af te sluiten, drukt u op elk willekeurig moment op .

<p>1 Druk op de JOYSTICK NAVIGATIETOETS (of beweeg hem).</p> 	<p>2 Selecteer " Nr. herkenning".</p>  → 	<p>3 Selecteer het gewenste nummer.</p>  → 
Ga naar stap 4.		

- Als u het einde bereikt tijdens het bladeren naar het gewenste nummer, hoort u een eindtoon.
- Als de bellerlijst leeg is wanneer u "Nr. herkenning" selecteert, toont het display "Geheugen Leeg".

◆ Het ontvangen nummer wijzigen om te bellen







Volg stappen 1 t/m 3 hierboven en ga daarna als volgt te werk:

<p>4 Selecteer "Nummer Wijzig".</p>  → 	<p>5 Wijzig het telefoonnummer. (max. 24 cijfers)</p>	<p>6 Druk op SPREK of op de JOYSTICK NAVIGATIETOETS om te bellen.</p>  OF 
--	--	---

- U kunt ook op  drukken om een gesprek te beginnen.

◆ Het nummer opslaan in het telefoonboek

Volg stappen 1 t/m 3 hierboven en ga daarna als volgt te werk:

<p>4 Selecteer "Nummer opslaan".</p>  → 	<p>5 Voer een naam in (blz. 25) en druk vervolgens op . (max. 16 tekens)</p> <p>Wijzig het telefoonnummer indien nodig. (max. 24 cijfers)</p>	<p>6 Druk op de JOYSTICK NAVIGATIETOETS.</p> 
<p>7 Selecteer de gewenste belgroep of "UIT" (blz. 23).</p>  → 	<p>8 Selecteer "Opslaan"; "Opgeslagen" verschijnt op het display.</p> 	

Lijstmenu

◆ Eén nummer/alle nummers wissen uit de bellerlijst

Volg stappen 1 t/m 3 op de vorige bladzijde en ga daarna als volgt te werk:

4 Selecteer "Wissen" of "Alles Wissen".



5 Selecteer "JA"; "Gewist" verschijnt op het display.



◆◆ Herhaallijstmenu

U kunt nummers uit de herhaallijst opslaan in het telefoonboek, wijzigen (om te bellen) of wissen uit de lijst.

Om de bewerking af te sluiten, drukt u op elk willekeurig moment op .

1 Druk op de **RECHTSE SOFTTOETS**.



2 Selecteer het gewenste nummer.



Ga naar stap 3.

- Als de herhaallijst leeg is wanneer u op  drukt, toont het display "Geheugen Leeg".

◆ Het nummer opslaan in het telefoonboek

Volg stappen 1 en 2 hierboven en ga daarna als volgt te werk:

3 Selecteer "Nummer opslaan".



4 Voer een naam in (blz. 25). (max. 16 tekens)

5 Druk tweemaal op de **JOYSTICK NAVIGATIETOETS**.



6 Selecteer de gewenste belgroep of "UIT" (blz. 23).



7 Selecteer "Opslaan"; "Opgeslagen" verschijnt op het display.



Lijstmenu

◆ Het gekozen nummer wijzigen om te bellen

Volg stappen 1 en 2 op de vorige bladzijde en ga daarna als volgt te werk:

3 Selecteer
"Nummer
Wijzig."



4 Wijzig het
telefoonnummer.
(max. 24 cijfers)

5 Druk op **SPREK** of op de
JOYSTICK
NAVIGATIETOETS om te
bellen.

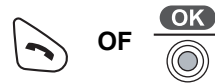

- U kunt ook op  drukken om een gesprek te beginnen.

◆ Eén nummer/alle nummers wissen uit de herhaallijst

Volg stappen 1 en 2 op de vorige bladzijde en ga daarna als volgt te werk:

3 Selecteer "Wissen" of "Alles
Wissen".



4 Selecteer "JA"; "Gewist" verschijnt
op het display.



Gebruik van het telefoonboek

U kunt maximaal 200 namen en telefoonnummers in het telefoonboek opslaan. Als u geabonneerd bent op de service nummerherkenning en een gesprek ontvangt van een telefoonnummer dat met een naam in het telefoonboek is opgeslagen, zal de naam van de beller worden weergegeven.

◆◆ De functie privé-belgroepen

U kunt de in het telefoonboek opgeslagen nummers indelen in belgroepen. U heeft de keuze uit 9 belgroepen. Belgroep 1 kan bijvoorbeeld worden gebruikt voor nummers van vrienden. U kunt de naam van elke belgroep wijzigen (max. 10 tekens: zie **De naam van de belgroep wijzigen** op bladzijde 48). U kunt ook kiezen uit 3 LED-kleuren (zie **Belgroepkleur instellen** op bladzijde 48) en 15 belritmes (zie **Belritme selecteren voor privé-beltoon** op bladzijde 46).

Deze functie is enkel beschikbaar als u geabonneerd bent op nummerherkenning. Neem contact op met uw telefoonmaatschappij voor meer informatie.

Voorbeeld

Nr. van privé-belgroep	LED-kleur *			Privé Belritme	Naam belgroep
	Groen	Oranje	Rood		
1		✓		3	Vrienden
3			✓	2	Klanten







* De LED-kleur is in de fabriek ingesteld op groen.

- Het toestel signaleert een inkomend gesprek met de in de fabriek ingestelde LED-kleur (groen) en het belritme dat is toegewezen aan externe oproepen (blz. 46) totdat de nummeridentificatie wordt verkregen van de telefoonmaatschappij.

Gebruik van het telefoonboek

◆◆ Telefoonnummers en namen opslaan



Om de bewerking af te sluiten, drukt u op elk willekeurig moment op .

<p>1 Druk op de LINKSE SOFTTOETS.</p> 	<p>2 Druk op de JOYSTICK NAVIGATIETOETS om de functie te kiezen. Het display toont het aantal lege telefoonboekingen.</p> 	
<p>3 Voer een naam in (zie volgende bladzijde). (max. 16 tekens)</p>	<p>4 Druk op de JOYSTICK NAVIGATIETOETS.</p> 	<p>5 Voer het telefoonnummer in. (max. 24 cijfers)</p>
<p>6 Druk op de JOYSTICK NAVIGATIETOETS.</p> 	<p>7 Selecteer de gewenste belgroep of "UIT".</p> 	<p>8 Selecteer "Opslaan"; "Opgeslagen" verschijnt op het display.</p> 

- Als "Geheugen Vol" wordt getoond wanneer u op  drukt, is het telefoonboek vol. Om het nummer te kunnen opslaan, moet u eerst andere nummers uit het telefoonboek wissen.
- Herhaal de werkwijze vanaf stap 3 om door te gaan met het opslaan van telefoonnummers en namen.

Gebruik van het telefoonboek

◆◆ Namen/tekens invoeren

Toetsen	Bediening
	Beweeg de JOYSTICK NAVIGATIE TOETS naar boven, onder, links of rechts om de cursor (een knipperend cijfer) te verplaatsen.
	Druk hierop om letters/cijfers in te voeren. (Tekens worden links van de cursor ingevoegd. Als de cursor zich aan het begin van een regel bevindt, wordt het teken aan het begin ingevoegd.)
	Druk hierop om tekens te wissen. (Het teken dat op de cursor staat wordt gewist. Houd de toets ingedrukt om alle tekens te wissen.)
	Druk hierop om te wisselen tussen hoofd- en kleine letters.
	Druk hierop om een spatie in te voegen (behalve in de invoermodus Numeriek).
	Druk hierop om een symbool (*, #, /, enz.) in te voegen (behalve in de invoermodus Numeriek).

◆ Invoermodus kiezen

U kunt een van de 7 mogelijke invoermodi kiezen door op de **RECHTSE SOFTTOETS** te drukken tijdens het invoeren van een naam. Het functiesymbool boven de toets geeft de huidige invoermodus aan. De fabrieksinstelling is "LetterWise®". LetterWise® is een vereenvoudigd tekstinvoersysteem. Dit systeem stelt de gebruiker de letter voor die het meest waarschijnlijk volgt op de voordien ingevoerde tekst. Zie bladzijde 33 voor het invoeren van namen in deze modus. Voor de volledige lettertekentabel, zie **Lettertekentabel voor telefoonboek** (blz. 76).

Om de invoermodus te veranderen tijdens het wijzigen van een naam in het telefoonboek, drukt u op de **RECHTSE SOFTTOETS**.

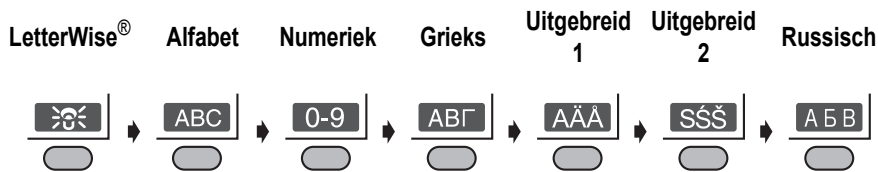

- Als u **LetterWise®** selecteert, kiest u de gewenste taal (blz. 52).

Voorbeeld (alfabetmodus)

Voer de naam in met de letters op het toetsenbord. Bijvoorbeeld, de naam "Anne" invoeren in de alfabetmodus:



Gebruik van het telefoonboek

◆◆ Gegevens zoeken in het telefoonboek

Alle gegevens in het telefoonboek zijn opgeslagen in deze volgorde: Letter van het alfabet/symbool/nummer/telefoonnummer (wanneer geen naam is opgeslagen).

Om de bewerking af te sluiten, drukt u op elk willekeurig moment op .

1 Druk op de **LINKSE SOFTTOETS**.



2 Beweeg de **JOYSTICK NAVIGATIETOETS** naar boven of naar onder om het gewenste item te zoeken.



◆ Zoeken op beginletter

Voorbeeld: De naam "Felix" zoeken

1 Druk op de **LINKSE SOFTTOETS**.



2 Druk meermaals op **3** totdat het eerste item onder "F" wordt getoond.



3 Beweeg de **JOYSTICK NAVIGATIETOETS** naar onder totdat "Felix" wordt getoond.



◆ Zoeken op privé-belgroep

1 Druk op de **LINKSE SOFTTOETS**.



2 Druk op de **RECHTSE SOFTTOETS**.



3 Selecteer "Belgroep".



4 Selecteer de gewenste belgroep.



5 Selecteer het gewenste item.





Gebruik van het telefoonboek

◆ Zoeken op index

Voorbeeld: "ΣΟΦΙΑ" (SOPHIA) zoeken.







<p>1 Druk op de LINKSE SOFTTOETS.</p> 	<p>2 Druk op de RECHTSE SOFTTOETS.</p> 	<p>3 Selecteer "Zoek op Index".</p> 
<p>4 Druk meermaals op de RECHTSE SOFTTOETS totdat de gewenste invoermodus (Grieks) wordt getoond.</p> 	<p>5 Selecteer de gewenste beginletter "Σ".</p> 	<p>6 Beweeg de JOYSTICK NAVIGATIETOETS naar onder totdat "ΣΟΦΙΑ" wordt getoond.</p> 

◆◆ Bellen met behulp van het telefoonboek

<p>1 Druk op de LINKSE SOFTTOETS.</p> 	<p>2 Selecteer het gewenste item (zie hierboven en de vorige bladzijde).</p>	<p>3 Druk op SPREK of SPEAKERPHONE.</p> 
---	---	--

◆◆ Namen en telefoonnummers wijzigen

Om de bewerking af te sluiten, drukt u op elk willekeurig moment op .

<p>1 Druk op de LINKSE SOFTTOETS.</p> 	<p>2 Selecteer het gewenste item.</p> 	<p>3 Selecteer "Wijzigen".</p> 
<p>4 Wijzig de naam. (max. 16 tekens)</p>	<p>5 Druk op de JOYSTICK NAVIGATIETOETS.</p> 	<p>6 Wijzig het telefoonnummer. (max. 24 cijfers)</p>
<p>7 Druk op de JOYSTICK NAVIGATIETOETS.</p> 	<p>8 Selecteer de gewenste belgroep of "UIT".</p> 	<p>9 Selecteer "Opslaan"; "Opgeslagen" verschijnt op het display.</p> 

- Herhaal de werkwijze vanaf stap 2 om door te gaan met het wijzigen van telefoonnummers en namen.

Gebruik van het telefoonboek

◆◆ Telefoonnummers en namen wissen

Om de bewerking af te sluiten, drukt u op elk willekeurig moment op .

1 Druk op de **LINKSE SOFTTOETS**.



2 Selecteer het gewenste item.



3 Selecteer "Wissen".



4 Selecteer "JA"; "Gewist" verschijnt op het display.



- Herhaal de werkwijze vanaf stap 2 om door te gaan met het wissen van telefoonnummers en namen.
- Als het telefoonboek leeg is wanneer u naar het gewenste item zoekt, toont het display "Geheugen Leeg".









Gebruik van het telefoonboek

◆◆ Verkorte kiestoetsen

De kiestoetsen ① t/m ⑨ kunnen worden toegewezen als verkorte kiestoetsen. U kunt 9 telefoonnummers uit het telefoonboek opslaan als verkorte kiestoetsen.



Om de bewerking af te sluiten, drukt u op elk willekeurig moment op .

◆ Een telefoonnummer opslaan als verkorte kiestoets





<p>1 Druk op de LINKSE SOFTTOETS.</p> 	<p>2 Selecteer het gewenste item.</p>  → 	<p>3 Selecteer "Verkort Nr. opsl".</p>  → 
<p>4 Selecteer het gewenste kiestoetsnummer.</p>  → 	<p>5 Selecteer "Opslaan"; "Opgeslagen" verschijnt op het display.</p>  → 	

- Als het telefoonboek leeg is wanneer u naar het gewenste item zoekt, toont het display "Geheugen Leeg".
- Als een item reeds is toegewezen als verkort nummer, wordt links van het toetsnummer "✓" getoond. Als een verkorte kiestoets met "✓" wordt geselecteerd, drukt u op  om "Overschrijven" te selecteren.

◆ Bellen met behulp van een verkorte kiestoets

<p>1 Houd de kiestoets die is opgeslagen als verkorte kiestoets ingedrukt tot een telefoonnummer wordt getoond.</p>	<p>2 Druk op SPREK of SPEAKERPHONE.</p>  OF 
--	--

◆ Een verkorte kiestoets wissen

<p>1 Houd de kiestoets die is opgeslagen als verkorte kiestoets ingedrukt tot een telefoonnummer wordt getoond.</p>	<p>2 Druk op de JOYSTICK NAVIGATIETOETS.</p> 
<p>3 Selecteer "Wissen".</p> 	<p>4 Selecteer "JA"; "Gewist" verschijnt op het display.</p>  → 

- Een nummer wordt niet uit het telefoonboek verwijderd als het als verkorte kiestoets wordt gewist.







SMS-functie (tekstberichten)

U kunt tekstberichten verzenden naar en ontvangen van andere vaste en mobiele telefoons die eveneens een gelijksoortige SMS-functie en -netwerk ondersteunen.

De SMS-functie is enkel beschikbaar als u geabonneerd bent op nummerherkenning.

◆◆ Een nieuw bericht opstellen en verzenden



Om de bewerking af te sluiten, drukt u op elk willekeurig moment op .

<p>1 Druk op de JOYSTICK NAVIGATIETOETS (of beweeg hem).</p> 	<p>2 Selecteer "SMS".</p>  → 	<p>3 Selecteer "Creeër".</p>  → 
<p>4 Voer het bericht in (blz. 32, 33).</p>	<p>5 Druk op de JOYSTICK NAVIGATIETOETS; "Bestemming" verschijnt op het display.</p> 	
Ga naar stap 6.		

◆ Handmatig een nummer invoeren

Volg stappen 1 t/m 5 hierboven en ga daarna als volgt te werk:	
<p>6 Voer het telefoonnummer in. (max. 20 cijfers)</p>	<p>Druk op de JOYSTICK NAVIGATIETOETS.</p> 
Ga naar stap 7 op de volgende bladzijde.	

◆ Een nummer uit het telefoonboek invoeren

Volg stappen 1 t/m 5 hierboven en ga daarna als volgt te werk:	
<p>6 Druk op de LINKSE SOFTTOETS.</p> 	<p>Selecteer het gewenste item (blz. 26).</p>  →  tweemaal
Ga naar stap 7 op de volgende bladzijde.	

SMS-functie (tekstberichten)

◆ Een nummer uit de bellerlijst invoeren

Volg stappen 1 t/m 5 op de vorige bladzijde en ga daarna als volgt te werk:

6 Selecteer het gewenste item.



Ga naar stap 7.

◆ Een nummer uit de herhaallijst invoeren

Volg stappen 1 t/m 5 op de vorige bladzijde en ga daarna als volgt te werk:

6 Druk op de **RECHTSE SOFTTOETS**. Selecteer het gewenste item.



Ga naar stap 7.

Volg stappen 1 tot en met 6 hierboven en ga daarna als volgt te werk:

7 “Opslaan?” verschijnt op het display; selecteer “JA” of “NEE”.
(Als u “JA” selecteert, verschijnt “Bericht Opslaan” op het display.)







8 Selecteer “Verzenden”.

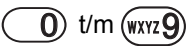

- “Verzenden Bericht” wordt getoond na stap 8. Het display keert terug naar de standbymodus en toont vervolgens “Bericht Zenden”.
- Als het basisstation onvoldoende geheugen heeft om een bericht te verzenden, toont het display “SMS Lijst is vol SVP berichten wissen.”. Het toestel keert terug naar het functiemenu.
- Zodra u een SMS-bericht heeft opgesteld, toont het display “▲ L'tste Tekst?” telkens wanneer u “Creeër” selecteert. Als u de tekst van het laatste bericht opnieuw wilt gebruiken, beweegt u de **JOYSTICK NAVIGATIETOETS** naar boven om het laatste bericht op te roepen.
- Als u een bericht probeert te verzenden naar een telefoonnummer (bestemming) van meer dan 20 cijfers lang uit het telefoonboek, de bellerlijst of de herhaallijst, wordt “Ongeldig Nummer” getoond en verschijnt opnieuw “<Voer Telnr in>”.
- De maximum lengte van een bericht is 160 tekens. Neem contact op met uw SMS-aanbieder voor meer informatie.
- 69 berichten kunnen worden opgeslagen wanneer u 80 tekens per bericht invoert.
- Als uw telefoon is aangesloten op een PBX (huistelefooncentrale), zie bladzijde 40 voor het invoeren van een bestemmingsnummer.

SMS-functie (tekstberichten)

◆◆ Tekstinvoer

Toetsen	Bediening
	Beweeg de JOYSTICK NAVIGATIETOETS naar boven, onder, links of rechts om de cursor te verplaatsen.
	Druk hierop om letters/cijfers in te voeren. (Tekens worden links van de cursor ingevoegd. Als de cursor zich aan het begin van een regel bevindt, wordt het teken aan het begin ingevoegd.)
	Druk hierop om tekens te wissen. (Het teken op de cursor wordt gewist. Houd de toets ingedrukt om alle tekens te wissen.)
	Druk hierop om te wisselen tussen hoofd- en kleine letters.
	Druk hierop om een spatie in te voegen (behalve in de invoermodus Numeriek).
	Druk hierop om een symbool (*, #, /, enz.) in te voegen (behalve in de invoermodus Numeriek).

◆ Invoermodus kiezen

Er zijn 5 tekstinvoermodi: **LetterWise**[®] (standaardmodus), Alfabet (ABC), Numeriek (0-9), Grieks (ΑΒΓ) en Uitgebreid (ΑΑΑ). Het functiesymbool boven de toets geeft de huidige invoermodus aan. Voor de volledige lettertekentabel, zie **Lettertekentabel voor SMS** (blz. 77).

Om de invoermodus te veranderen tijdens het invoeren van een bericht, drukt u op de **RECHTSE SOFTTOETS**.

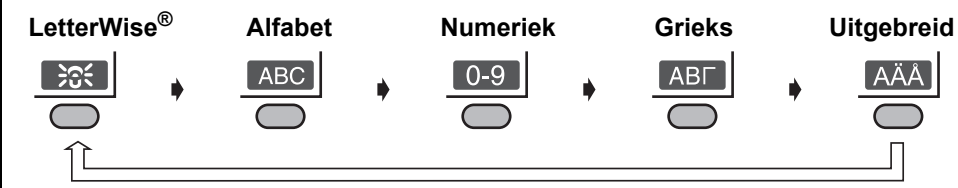

- Als u **LetterWise**[®] (zie volgende bladzijde) selecteert, kiest u de gewenste taal (blz. 52).

SMS-functie (tekstberichten)

◆◆ Tekst invoeren met LetterWise®

LetterWise® is de standaard invoermodus. **LetterWise®** is een vereenvoudigd tekstinvoersysteem.

Dit systeem stelt de gebruiker de letter voor die het meest waarschijnlijk volgt op de voordien ingevoerde tekst.

Invoegbewerkingen
Voer letters in door op (ABC2) - (WXYZ9) te drukken.
Als de getoonde letter niet juist is, verandert u de letter door (mogelijk meermaals) op (#) te drukken.
Ga door met het invoeren van het woord. Kijk telkens of de getoonde letters juist zijn en verander ze indien nodig.
Gebruik (1) om symbolen in te voeren. Als het gewenste symbool niet wordt getoond, drukt u meermaals op (#) totdat het gewenste symbool verschijnt.

Voorbeeld (wanneer Engels als taal is gekozen)

Invoeren van het woord "hello".







1 Druk op (↵) om kleine letters te kiezen.	<input type="text" value="Enter Bericht"/>
2 Druk op (QW14) . "i" is de meest voorkomende beginletter van een woord.	<input type="text" value="i"/>
3 Druk op (#) om de volgende letter weer te geven. "h" is de tweede meest voorkomende letter.	<input type="text" value="h"/>
4 Druk op (DEF3) . "e" is de meest voorkomende letter.	<input type="text" value="he"/>
5 Druk op (JKL5) . "l" is de meest voorkomende letter.	<input type="text" value="hel"/>
6 Druk op (JKL5) . "l" is de meest voorkomende letter.	<input type="text" value="hell"/>
7 Druk op (MNO6) . "o" is de meest voorkomende letter.	<input type="text" value="hello"/>

SMS-functie (tekstberichten)

◆◆ Berichten lezen/weergeven in de lijst van verzonden berichten

U kunt opgeslagen berichten weergeven op volgorde van datum/tijd. Om de bewerking af te sluiten, drukt u op elk willekeurig moment op .

◆ Berichten lezen/weergeven

<p>1 Druk op de JOYSTICK NAVIGATIETOETS (of beweeg hem).</p> 	<p>2 Selecteer "SMS".</p> 	<p>3 Selecteer "Verzend Lijst".</p> 
<p>4 Selecteer het gewenste bericht.</p> 	<p>5 Blader door het bericht om het te lezen/weer te geven.</p> 	<p>6 Druk op de JOYSTICK NAVIGATIETOETS.</p> 

Ga naar stap 7.

◆ Een bericht verzenden

Volg stappen 1 t/m 6 hierboven en ga daarna als volgt te werk:

7 Selecteer "Verzenden".



➔ Volg **Een nieuw bericht opstellen en verzenden** vanaf stap 6 (blz. 30, 31).

◆ Een bericht wissen

Volg stappen 1 t/m 6 hierboven en ga daarna als volgt te werk:

7 Selecteer "Wissen".



8 Selecteer "JA"; "Gewist" verschijnt in het display.



- U kunt een bericht ook wissen door op  te drukken en dan "JA" te selecteren in stap 4.

◆ Een bericht wijzigen

Volg stappen 1 t/m 6 hierboven en ga daarna als volgt te werk:

7 Selecteer "Wijzig Bericht".



➔ Wijzig het bericht en volg dan **Een nieuw bericht opstellen en verzenden** vanaf stap 5 (blz. 30).

SMS-functie (tekstberichten)

◆◆ Een tekstbericht ontvangen

Wanneer een nieuw bericht is ontvangen, toont het display het volgende en hoort u een toon. Het getal geeft aan hoeveel berichten er zijn ontvangen.

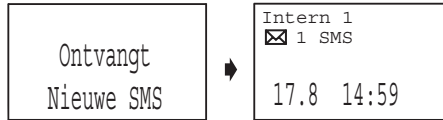

- Wanneer het SMS-berichtengeheugen vol is, toont het display "Vol". Als het geheugen vol is, kunnen geen berichten meer worden ontvangen.

SMS-functie (tekstberichten)

◆◆ Berichten lezen/weergeven in de lijst van ontvangen berichten

Om de bewerking af te sluiten, drukt u op elk willekeurig moment op .

1 Druk op de **JOYSTICK NAVIGATIETOETS** (of beweeg hem).



2 Selecteer "SMS".





3 Selecteer "Ontvang Lijst".



Y))	100%
Nieuw	2
Totaal	10

4 Beweeg de **JOYSTICK NAVIGATIETOETS** naar onder.

- De gegevens van de meest recente afzender worden getoond.
- Als de naam en het nummer van de afzender zijn opgeslagen in het telefoonboek, wordt ook de naam getoond.
- U kunt een bericht wissen door op  te drukken en dan "JA" te selecteren.

Y))	17.8	14:59	✓	100%
JOHN SMITH	0123456789			
				

Datum ontvangst

Tijdstip ontvangst

Naam

Tel. nr.

5 Selecteer het gewenste bericht.



6 Blader door het bericht om het te lezen/weer te geven.



Ga naar stap 7 op bladzijden 37 en 38.

- Als naast de tijd het symbool "✓" wordt getoond, betekent dit dat het bericht reeds eerder werd gelezen of weergegeven.
- Als de lijst wordt opgeroepen en geen berichten zijn ontvangen, wordt "Ontvang Lijst Geheugen Leeg" getoond.
- Als het basisstation onvoldoende geheugen heeft om een bericht te ontvangen, toont het display "SMS Lijst is vol SVP berichten wissen."
- Bepaalde SMS-aanbieders voegen één cijfer toe aan het telefoonnummer van de afzender. In dat geval zal de naam van de afzender niet worden weergegeven, ook niet als de naam en het nummer in het telefoonboek zijn opgeslagen.

SMS-functie (tekstberichten)

◆ Een bericht beantwoorden

Volg stappen 1 t/m 6 op de vorige bladzijde en ga daarna als volgt te werk:

7 Druk op de
JOYSTICK
NAVIGATIETOETS.



8 Selecteer "Antwoord".



9 Voer uw bericht in.

10 Druk tweemaal op de
JOYSTICK
NAVIGATIETOETS.



11 "Opslaan?" verschijnt op
het display; selecteer "JA"
of "NEE".
(Als u "JA" selecteert,
verschijnt "Bericht
Opslaan" op het display.)



12 Selecteer
"Verzenden".



- "Verzenden Bericht" wordt getoond. Het display keert terug naar de standbymodus en toont vervolgens "Bericht Zenden".
- Als het basisstation onvoldoende geheugen heeft om een bericht te verzenden, toont het display "SMS Lijst is vol SVP berichten wissen."

◆ Een bericht wissen

Volg stappen 1 t/m 6 op de vorige bladzijde en ga daarna als volgt te werk:

7 Druk op de **JOYSTICK**
NAVIGATIETOETS.



8 Selecteer "Wissen".



9 Selecteer "JA";
"Gewist" verschijnt op
het display.



SMS-functie (tekstberichten)

◆ Een bericht wijzigen

Volg stappen 1 t/m 6 op bladzijde 36 en ga daarna als volgt te werk:

7 Druk op de **JOYSTICK NAVIGATIETOETS**.



8 Selecteer "Wijzig Bericht".



9 Wijzig het bericht en volg dan **Een nieuw bericht opstellen en verzenden** vanaf stap 5 (blz. 30).

◆ Het telefoonnummer van de afzender opslaan in het telefoonboek

Volg stappen 1 t/m 6 op bladzijde 36 en ga daarna als volgt te werk:

7 Druk op de **JOYSTICK NAVIGATIETOETS**.



8 Selecteer "Nummer opslaan".



9 Volg stappen 3 t/m 8 van **Telefoonnummers en namen opslaan** (blz. 24).

◆ Het telefoonnummer van de afzender wijzigen om te bellen

Volg stappen 1 t/m 6 op bladzijde 36 en ga daarna als volgt te werk:

7 Druk op de **JOYSTICK NAVIGATIETOETS**.



8 Selecteer "Nummer Wijzig.".



9 Wijzig het telefoonnummer. (max. 24 cijfers)

10 Druk op de **JOYSTICK NAVIGATIETOETS, SPREEK** of **SPEAKERPHONE**.



◆ De afzender van het bericht bellen

Volg stappen 1 t/m 5 (of 4) op bladzijde 36 en ga daarna als volgt te werk:

6 Druk op **SPREEK** of **SPEAKERPHONE**.



SMS-functie (tekstberichten)

◆◆ De nummers van het SMS-servicecentrum wijzigen







Om SMS-tekstberichten te kunnen verzenden en ontvangen, heeft u de telefoonnummers van uw SMS Message Centre nodig.

Twee nummers zijn voorgeprogrammeerd in uw telefoon.

Het telefoonnummer voor SMS Message Centre 1 wordt gebruikt om tekstberichten te VERZENDEN, het nummer voor Message Centre 2 wordt gebruikt om tekstberichten te ONTVANGEN.

U kunt de voorgeprogrammeerde nummers indien nodig wijzigen.

Om de bewerking af te sluiten, drukt u op elk willekeurig moment op .

<p>1 Druk op de JOYSTICK NAVIGATIETOETS (of beweeg hem).</p> 	<p>2 Selecteer "SMS".</p> 	<p>3 Selecteer "Parameters".</p> 
<p>4 Voer de 4-cijferige pincode van het basisstation in. (Fabrieksinstelling 0000)</p>	<p>5 Selecteer Message Centre 1 of 2.</p> 	<p>6 Wis het huidige nummer door op  te drukken en voer dan het nieuwe nummer voor het Message Centre in.</p>
<p>7 Druk op de JOYSTICK NAVIGATIETOETS.</p> 	<p>8 Selecteer "Opslaan"; "Opgeslagen" verschijnt op het display.</p> 	

Draadloze telefoon

Ter informatie vermelden we hier de nummers die zijn voorgeprogrammeerd in uw telefoon.

Message Centre 1: 0673644444

Message Centre 2: 06736444440

- Als uw telefoon is aangesloten op een PBX, moet u het PBX-lijntoegangsnummer (en een kiespauze) toevoegen aan het telefoonnummer voor Message Centre 1.







SMS-functie (tekstberichten)

◆◆ Het PBX-lijntoegangsnummer instellen

Deze functie is enkel beschikbaar voor telefoons die zijn aangesloten op een PBX. Hiermee kunt u automatisch het PBX-lijntoegangsnummer (max. 4 cijfers) wissen wanneer u het telefoonnummer van de ontvanger van een uitgaand SMS-bericht invoert vanuit het telefoonboek of de herhaal- of bellerijst.

Om de bewerking af te sluiten, drukt u op elk willekeurig moment op .

Volg stappen 1 t/m 3 op de vorige bladzijde en ga daarna als volgt te werk:

<p>4 Voer de 4-cijferige pincode van het basisstation in. (Fabrieksinstelling 0000)</p>	<p>5 Selecteer "PBX CO code".</p>  → 	<p>6 Selecteer "AAN".</p>  → 
<p>7 Voer het lijntoegangsnummer in. (max. 4 cijfers)</p>	<p>8 Druk op de JOYSTICK NAVIGATIETOETS.</p> 	<p>9 Selecteer "Opslaan"; "Opgeslagen" verschijnt op het display.</p> 

◆◆ De SMS-functie in-/uitschakelen

Om de bewerking af te sluiten, drukt u op elk willekeurig moment op .

Volg stappen 1 t/m 3 op de vorige bladzijde en ga daarna als volgt te werk:

<p>4 Voer de 4-cijferige pincode van het basisstation in. (Fabrieksinstelling 0000)</p>	<p>5 Selecteer "SMS AAN/UIT".</p>  → 	<p>6 Selecteer "AAN" of "UIT".</p>  → 
--	--	---

Wanneer de SMS-functie is uitgeschakeld,

- Als u een bericht verzendt, hoort u een toon en gaat het bericht terug naar de inkomende SMS-lijst met de vermelding "FD".
- Als u een bericht krijgt van het SMS Centre, wordt het bericht niet ontvangen, maar wordt het telefoonnummer van het SMS Centre bewaard in de bellerijst.
- Als u de SMS-functie inschakelt, gaat het toestel over (één belsignaal) na andere aangesloten telefoons.
- De fabrieksinstelling is "AAN".

Overzicht van het instellingenmenu

◆◆ Overzicht van het menu van handsetinstellingen

1ste menu	2de menu	3de menu	
Handset instel.	Datum/Tijd inst		
	Memo Alarm		
	Bel instel.		Belvolume
			Ext. Belritme
			Int. Belritme
			Oproeptype
			Belgrp. Sig.
	Toonsign.instel	Toetstoon	
	Display instel.		Standby Display
			Gespreksdisplay
			Kies Taal
			Belgrp. Kleur
			Category Naam
	Gespreks opties		Gespreksverbod
			Snelkiezen
			SnelkiesAAN/UIT
	Aan/Afmelden		H/set Aanmelden
			Afmelden Basis
	Kies Basis		Automatisch
			Basis 1
			⋮
			Basis 4
	Overige instel.		PIN Wijzigen
Naam H/S Wijzig			
Auto Spreken			
Letterwise			
Batterij Type			
Reset Handset			

Overzicht van het instellingenmenu

◆◆ Overzicht van het menu van basisstationinstellingen









1ste menu	2de menu	3de menu
Basis instel.	Bel instel.	Belvolume
	Gespreks opties	Herhalen
		Pauze Tijd
		Nood oproep
		Instel.ARS
		Kiesbeperking
	H/set annuleren	
	Overige instel.	PIN Basis wijz.
Basis Resetten		

Instellingen van de handset

◆◆ Memo-alarm

Stel de datum en tijd in voordat u het memo-alarm instelt (blz. 13).









Om de bewerking af te sluiten, drukt u op elk willekeurig moment op .

<p>1 Druk op de JOYSTICK NAVIGATIETOETS (of beweeg hem).</p> 	<p>2 Selecteer “ Handset instel.”.</p>  → 
<p>3 Selecteer “Memo Alarm”.</p>  → 	<p>4 Selecteer het gewenste alarmnummer (1-3).</p>  → 

Ga naar stap 5.

◆ De alarmmodus “Eenmalig” of “Dagelijks Herh.” instellen

Volg stappen 1 t/m 4 hierboven en ga daarna als volgt te werk:

<p>5 Selecteer “Eenmalig” of “Dagelijks Herh.”.</p>  → 	<p>6 “Eenmalig”: Voer de datum en tijd in. “Dagelijks Herh.”: Voer de tijd in.</p> 	<p>7 Druk op de JOYSTICK NAVIGATIETOETS.</p> 
<p>8 Voer een memobericht in (max. 32 tekens, blz. 25) en druk daarna op de JOYSTICK NAVIGATIETOETS.</p> 	<p>9 Selecteer het gewenste belritme.</p>  → 	<p>10 Selecteer “Opslaan”; “Opgeslagen” verschijnt op het display.</p> 

- Denk eraan de 12- of 24-urenklok te kiezen wanneer u de tijd instelt (blz. 13).
- Het volume van het memo-alarm hangt af van het belvolume van de handset. Ook als u de beltoon uitschakelt, zal het memo-alarm toch overgaan.
- In de gespreks- of intercommodus weerklinkt het alarm pas nadat het gesprek is beëindigd.

Instellingen van de handset

◆ Wekkeralarm "UIT"

Volg stappen 1 t/m 4 op de vorige bladzijde en ga daarna als volgt te werk:

5 Selecteer "UIT".



6 Selecteer "Opslaan"; "Opgeslagen" verschijnt op het display.









- De fabrieksinstelling is "UIT".
- Om het getoonde memo-alarm te wissen, drukt u op  en selecteert u vervolgens "JA" in stap 4 op de vorige bladzijde.

◆ Het alarm uitschakelen

(Het alarm weerklinkt gedurende max. 3 minuten)

Druk op .

- U kunt het alarm ook uitschakelen door te drukken op , ,  t/m , ,  of .
- Als "Eenmalig" is gekozen, wordt de instelling uitgeschakeld.

Instellingen van de handset

◆◆ Belinstellingen

Voor elk belsignaal heeft u de keuze uit 15 belritmes. “Belritme 1” t/m “Belritme 6” zijn de belritmes. “Belritme 7” t/m “Belritme 15” zijn de hieronder getoonde voorgeprogrammeerde melodieën. De in dit product opgeslagen muziekinformatie behoort toe aan M-ZoNE Co., Ltd.

Om de bewerking af te sluiten, drukt u op elk willekeurig moment op .

Belritme nr.	Belritme of naam
1 - 6	Belritmes
Belritme 7 t/m 15: Voorgeprogrammeerde melodieën	
7	Symfonie nr.5 in C-mineur
8	Air on G String
9	Wholetemperiere Clavier 1 Teil No 1 Fuga Das
10	Fantaisie Impromptu
11	Allegro Spring/De Vier Seizoenen
12	Also Sprach Zarathustra
13	Liebestraum
14	Polovetsian Dance
15	24 Caprices

Draadloze telefoon

* © 2003 M-ZoNE Co., Ltd.

- Als u één van de melodieën selecteert, gaat de telefoon 5 seconden lang over, ook als de beller ondertussen heeft opgehangen. Het is dus mogelijk dat u een kiestoon hoort of dat er niemand aan de andere kant van de lijn is wanneer u opneemt.

Instellingen van de handset

◆ Belvolume instellen



U kunt het belvolume instellen op 6 niveaus of uitschakelen. Als u het volume uitschakelt, wordt "X" getoond. Het volume van een interne oproep en een intercomgesprek blijft evenwel ingesteld op niveau 1.

<p>1 Druk op de JOYSTICK NAVIGATIETOETS (of beweeg hem).</p>	<p>2 Selecteer "Bel instel.".</p>	<p>3 Selecteer "Belvolume".</p>
		
<p>4 Om het volume te verhogen, beweegt u de JOYSTICK NAVIGATIETOETS naar boven. Om het volume te verlagen, beweegt u de JOYSTICK NAVIGATIETOETS naar onder.</p>	<p>5 Druk op de JOYSTICK NAVIGATIETOETS.</p>	
		

- De fabrieksinstelling is 6.

◆ Belritme instellen voor externe gesprekken/interne gesprekken/oproepen

Volg stappen 1 en 2 hierboven en ga daarna als volgt te werk:

<p>3 Selecteer "Ext. Belritme", "Int. Belritme" of "Oproeptype".</p>	<p>4 Selecteer het gewenste belritme.</p>
	

- De fabrieksinstelling is 1.

◆ Belritme selecteren voor privé-beltoon

Volg stappen 1 en 2 hierboven en ga daarna als volgt te werk:

<p>3 Selecteer "Belgrp. sig.".</p>	<p>4 Selecteer de gewenste belgroep.</p>	<p>5 Selecteer het gewenste belritme.</p>
		





- De fabrieksinstelling van elk belritme is 1.

Instellingen van de handset

◆◆ De toetstoon van de handset in-/uitschakelen

U kunt de toetstoon in- of uitschakelen.



Om de bewerking af te sluiten, drukt u op elk willekeurig moment op .

<p>1 Druk op de JOYSTICK NAVIGATIETOETS (of beweeg hem).</p> 	<p>2 Selecteer "Handset instel.".</p> 	<p>3 Selecteer "Toonsign. instel.".</p> 
<p>4 Druk op de JOYSTICK NAVIGATIETOETS om "Toetstoon" te selecteren.</p> 	<p>5 Selecteer "AAN" of "UIT".</p> 	

- De fabrieksinstelling is "AAN".



◆◆ Display-instellingen

Om de bewerking af te sluiten, drukt u op elk willekeurig moment op .

<p>1 Druk op de JOYSTICK NAVIGATIETOETS (of beweeg hem).</p> 	<p>2 Selecteer "Handset instel.".</p> 	<p>3 Selecteer "Display instel.".</p> 
Ga naar stap 4.		

◆ Standbymodus-display kiezen

Volg stappen 1 t/m 3 van **Display-instellingen** hierboven en ga daarna als volgt te werk:

<p>4 Selecteer "Standby Display".</p> 	<p>5 Selecteer "Basis Nummer", "Naam Handset" of "UIT".</p> 
--	---

- De fabrieksinstelling is "Naam Handset".

Instellingen van de handset

◆ Gespreksmodusdisplay kiezen

Volg stappen 1 t/m 3 van **Display-instellingen** op de vorige bladzijde en ga daarna als volgt te werk:

4 Selecteer "Gespreksdisplay".



5 Selecteer "Gespreksduur" of "Telefoonnummer".



- Zelfs als u "Telefoonnummer" selecteert, zal de duur van het gesprek op het display verschijnen wanneer u een gesprek ontvangt.
- De fabrieksinstelling is "Gespreksduur".

◆ Belgroepkleur instellen

Volg stappen 1 t/m 3 van **Display-instellingen** op de vorige bladzijde en ga daarna als volgt te werk:

4 Selecteer "Belgrp. Kleur".



5 Selecteer de gewenste belgroep.



6 Selecteer de belgroepkleur "Groen", "Rood" of "Oranje" voor elke belgroep.



- De fabrieksinstelling is "Groen".
- Wanneer u de belgroepkleur selecteert in stap 6, begint het LED-lampje te knipperen in de gekozen kleur.

◆ De naam van de belgroep wijzigen

Volg stappen 1 t/m 3 van **Display-instellingen** op de vorige bladzijde en ga daarna als volgt te werk:

4 Selecteer "Category Naam".



5 Selecteer de gewenste belgroep.



6 Wijzig de naam van de belgroep (blz. 25).
(max. 10 tekens)







7 Druk op de **JOYSTICK NAVIGATIETOETS**.



Instellingen van de handset

◆◆ Gespreks opties





Om de bewerking af te sluiten, drukt u op elk willekeurig moment op .

1 Druk op de JOYSTICK NAVIGATIETOETS (of beweeg hem). 	2 Selecteer “  Handset instel.”.  → 	3 Selecteer “Gespreks opties”.  → 
Ga naar stap 4.		

◆ Gespreksverbod in-/uitschakelen



Wanneer deze functie is ingeschakeld, zijn uitgaande gesprekken niet mogelijk. Intercomgesprekken en gesprekken met nummers die zijn toegewezen als noodnummers zijn wel mogelijk (zie **Noodoproepen instellen** op bladzijde 57).

Volg stappen 1 t/m 3 hierboven en ga daarna als volgt te werk:







4 Selecteer “Gespreksverbod”.  → 	5 Voer de 4-cijferige pincode van de handset in. (Fabrieksinstelling 0000)	6 Selecteer “AAN” of “UIT”.  → 
---	---	---

- Wanneer het gespreksverbod is ingeschakeld, wordt “” getoond.

◆ Snelkiesnummer instellen

Nadat een snelkiesnummer is ingesteld en de functie is ingeschakeld, kunt u het snelkiesnummer alleen bellen door op  of  te drukken. **Wanneer deze functie is ingeschakeld, zijn oproepen naar noodnummers niet mogelijk.** Inkomende gesprekken kunnen echter wel worden beantwoord.

Volg stappen 1 t/m 3 hierboven en ga daarna als volgt te werk:

4 Selecteer “Snelkiezen”.  → 	5 Voer het snelkiesnummer in. (max. 24 cijfers)	6 Druk op de JOYSTICK NAVIGATIETOETS . 
7 Selecteer “Opslaan”. 	8 Selecteer “AAN”.  → 	

- Wanneer de snelkiesfunctie is ingeschakeld, wordt “” getoond.

Instellingen van de handset

◆ De snelkiesfunctie in-/uitschakelen

Volg stappen 1 t/m 3 op de vorige bladzijde en ga daarna als volgt te werk:

4 Selecteer "SnelkiesAAN/UIT".



5 Selecteer "AAN" of "UIT".



- Wanneer de snelkiesfunctie wordt uitgeschakeld, verdwijnt "☎".
- Als u het snelkiesnummer niet heeft ingesteld en "AAN" heeft gekozen in stap 5, wordt "<Voer Telnr in>" getoond. Voer het nummer in en druk tweemaal daarna op .

Instellingen van de handset

◆◆ Overige instellingen

Om de bewerking af te sluiten, drukt u op elk willekeurig moment op .

1 Druk op de **JOYSTICK NAVIGATIETOETS** (of beweeg hem).



2 Selecteer “ Handset instel.”.



3 Selecteer “Overige instel.”.



Ga naar stap 4.

◆ Pincode van handset (persoonlijk identificatienummer) wijzigen

De fabrieksinstelling is 0000.

Nadat u de pincode van de handset heeft geprogrammeerd, kunt u deze niet meer opvragen. Wij raden u aan de pincode van de handset te noteren. Indien u de pincode vergeten bent, kunt u contact opnemen met het Panasonic Service Centre. 070-3314500

Volg stappen 1 t/m 3 hierboven en ga daarna als volgt te werk:

4 Selecteer “PIN Wijzigen”.



5 Voer de huidige 4-cijferige pincode van de handset in.

6 Voer de nieuwe 4-cijferige pincode van de handset in.

7 Voer de nieuwe 4-cijferige pincode van de handset nogmaals in om te bevestigen.

Draadloze telefoon

Instellingen van de handset

◆ Naam van handset wijzigen

Volg stappen 1 t/m 3 op de vorige bladzijde en ga daarna als volgt te werk:

4 Selecteer "Naam H/S
Wijzig".



5 Wijzig de naam van de
handset.
(max. 10 tekens)

6 Druk op de **JOYSTICK
NAVIGATIETOETS**.



◆ Auto Spreken in-/uitschakelen

Volg stappen 1 t/m 3 op de vorige bladzijde en ga daarna als volgt te werk:

4 Selecteer "Auto Spreken".



5 Selecteer "AAN" of "UIT".



- De fabrieksinstelling is "UIT".

◆ De taal van LetterWise® wijzigen

Volg stappen 1 t/m 3 op de vorige bladzijde en ga daarna als volgt te werk:

4 Selecteer "Letterwise".



5 Selecteer de gewenste taal.



- De fabrieksinstelling is "Nederlands".

◆ Batterijtype kiezen

Volg stappen 1 t/m 3 op de vorige bladzijde en ga daarna als volgt te werk:

4 Selecteer "Batterij Type".



5 Selecteer "Ni-Cd" of "Ni-MH".



- De fabrieksinstelling is "Ni-MH".

Instellingen van de handset

◆ Instellingen van de handset terugstellen

U kunt alle instellingen van de handset terugzetten op hun beginwaarden.

1 Druk op de **JOYSTICK NAVIGATIETOETS** (of beweeg hem).



2 Selecteer "Handset instel.".



3 Selecteer "Overige instel.".



4 Selecteer "Reset Handset".



5 Voer de 4-cijferige pincode van de handset in. (Fabrieksinstelling 0000)

6 Selecteer "JA"; "Gewist" verschijnt op het display.



Draadloze telefoon

Instellingen van de handset

Fabrieksinstellingen van de handset

Funcities	Fabrieksinstellingen
Memo-alarmmodus	UIT
Alarmtijd	Wissen
Belvolume van handset	6
Extern belsignaalritme van handset	1
Intern belsignaalritme van handset	1
Oproep-belsignaalritme van handset	1
Privé-belsignaalritme van handset	1
Wekkeralarm-belsignaalritme van handset	1
Toetstoon	AAN
Standbymodus-display	Naam van handset
Gespreksmodus-display	Gespreksduur
Displaytaal	Nederlands
Gespreksverbodfunctie	UIT
Snelkiesfunctie	UIT
Snelkiesnummer	Wissen
4-cijferige pincode van handset	0000
Auto Spreken	UIT
Keuze basisstation	Automatische keuze van basisstation
Herhaalgeheugen	Alles wissen
Hoornvolume van handset	Gemiddeld
Walkie-Talkie-instelling	Groep
SMS-tekstinvoermodus	LetterWise®
Taal van LetterWise®	Nederlands
Telefoonboeklijst	Resterend
LED-kleur van privé-belgroep	Groen
Batterijtype	Ni-MH

Instellingen van het basisstation

◆◆ Belvolume van het basisstation instellen

Om de bewerking af te sluiten, drukt u op elk willekeurig moment op .

- 1** Druk op de **JOYSTICK NAVIGATIETOETS** (of beweeg hem).



- 2** Selecteer “ Basis instel.”.

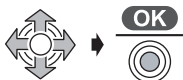

- 3** Voer de 4-cijferige pincode van het basisstation in. (Fabrieksinstelling 0000)

- 4** Selecteer “Bel instel.”.



- 5** Selecteer “Belvolume”.



- 6** Om het volume te verhogen, beweegt u de **JOYSTICK NAVIGATIETOETS** naar boven. Om het volume te verlagen of uit te schakelen, beweegt u de **JOYSTICK NAVIGATIETOETS** naar onder. (3 niveaus)



- 7** Druk op de **JOYSTICK NAVIGATIETOETS**.









- De fabrieksinstelling is het gemiddelde niveau.

Instellingen van het basisstation

◆◆ Gespreks opties





Om de bewerking af te sluiten, drukt u op elk willekeurig moment op .

<p>1 Druk op de JOYSTICK NAVIGATIETOETS (of beweeg hem).</p> 	<p>2 Selecteer “ Basis instel.”.</p>  → 	<p>3 Voer de 4-cijferige pincode van het basisstation in. (Fabrieksinstelling 0000)</p>
<p>4 Selecteer “Gespreks opties”.</p>  → 		
<p>Ga naar stap 5.</p>		

◆ Herhaaltijd instellen

U kunt de duur van de herhaaltijd wijzigen afhankelijk van de eisen van uw telefoonmaatschappij of huiscentrale.

Volg stappen 1 t/m 4 hierboven en ga daarna als volgt te werk:





<p>5 Selecteer “Herhalen”.</p>  → 	<p>6 Selecteer “Type 1” (700 ms), “Type 2” (110 ms) of “Type 3” (200 ms).</p>  → 
---	--

- De fabrieksinstelling is “Type 2” (110 ms).

◆ Pauzetijd instellen

U kunt een pauzetijd van 3 of 5 seconden instellen, afhankelijk van de eisen van uw centrale.

Volg stappen 1 t/m 4 hierboven en ga daarna als volgt te werk:

<p>5 Selecteer “Pauze Tijd”.</p>  → 	<p>6 Selecteer “Kort” (3 sec.) of “Lang” (5 sec.).</p>  → 
---	--

- De fabrieksinstelling is “Kort”.

Instellingen van het basisstation

◆ Noodoproepen instellen

Ook als het gespreksverbod is ingeschakeld op de handset, is een noodoproep mogelijk.

Volg stappen 1 t/m 4 op de vorige bladzijde en ga daarna als volgt te werk:

5 Selecteer "Nood oproep".



6 Selecteer "Nood oproep1" t/m "Nood oproep5".



7 Voer een noodoproepnummer in.

8 Druk op de **JOYSTICK NAVIGATIETOETS**.



- De fabrieksinstelling is **112**.

◆ Kiesbeperking

U kunt verhinderen dat één of meer geselecteerde handsets geselecteerde telefoonnummers kunnen bellen. U kunt 6 kiesbeperkingsnummers (van maximaal 8 cijfers) opslaan. Als u een beperkingsnummer kiest, wordt geen verbinding gemaakt en knippert het beperkingsnummer.

Volg stappen 1 t/m 4 op de vorige bladzijde en ga daarna als volgt te werk:

5 Selecteer "Kiesbeperking".



6 Zoek en druk op de **RECHTSE SOFTTOETS** om "✓" toe te voegen (of te annuleren) voor de handset(s) waarvoor u de restrictie wilt instellen.



7 Druk op de **JOYSTICK NAVIGATIETOETS**.



8 Selecteer het beperkingsnummer (1-6).



9 Voer het beperkingsnummer in (max. 8 cijfers).

10 Druk op de **JOYSTICK NAVIGATIETOETS**.



OPMERKING: Wanneer u in stap 9 een eerste cijfer invoert, moet dit de getoonde nummers overschrijven. Wij raden u aan het ingevoerde beperkingsnummer te noteren.

Instellingen van het basisstation

◆◆ Automatische route-selectie

Automatische route-selectie is een functie om de goedkoopste maatschappij voor langeafstandsgesprekken te kiezen.

Wanneer een zonecode (zonecodes) is (zijn) gekoppeld aan maatschappijcode, hoeft u enkel de zonecode te kiezen. Er wordt dan automatisch gebeld met de goedkoopste maatschappij. Neem contact op met uw telefoonmaatschappij voor informatie over de kosten voor deze carrierdiensten.

◆ Maatschappijcode(s) opslaan

Eerst dient u zich te abonneren bij een tweede maatschappij. Vervolgens slaat u de code als volgt op:

Volg stappen 1 t/m 4 op bladzijde 56 en ga daarna als volgt te werk:

5 Selecteer "Instel.ARS".



6 Selecteer "Instel. Carrier".



7 Selecteer "AAN".



8 Voer de maatschappijcode in. (max. 7 cijfers)

9 Druk op de **JOYSTICK NAVIGATIETOETS**.



- Om de functie uit te schakelen, selecteert u "UIT" in stap 7.

◆ Zonecode(s) / landcode(s) opslaan

Sla de zonecode(s) op waarvoor de gekozen maatschappij duurder is dan de oorspronkelijke maatschappij. U kunt maximaal 25 zonecodes opslaan. Als u geen zonecodes invoert, worden alle telefoonnummers gebeld via de maatschappijcode.

Volg stappen 1 t/m 4 op bladzijde 56 en ga daarna als volgt te werk:

5 Selecteer "Instel.ARS".



6 Selecteer "CodeGebied inst".



7 Selecteer het gewenste zonecodenummer (1-25).



8 Voer de zonecode in. (max. 5 cijfers)

9 Druk op de **JOYSTICK NAVIGATIETOETS**.



Instellingen van het basisstation

◆ Internationale netwerk-services

Automatische route-selectie wordt ook gebruikt voor internationale gesprekken.

Na abonnering bij een internationale netwerk-service, slaat u de voordeelcode voor internationale gesprekken op.

In bepaalde landen is de tweede internationale telefoonmaatschappij duurder dan de eerste maatschappij.

Sla "00 (internationale code)" gevolgd door de landcode (maximaal 25 codes) op in plaats van zonecodes.

Als u een telefoonnummer dat begint met "00" hebt opgeslagen in het telefoonboek en u een tweede maatschappij gebruikt waarvoor de code "00" niet vereist is, zet u de wisfunctie AAN.

◆ AAN/UIT zetten van de Functie "Internationale code "00" verwijderen"

Bij sommige internationale netwerkservices is "00" niet vóór de landcode niet nodig. In dit geval zet u de verwijderen-modus AAN. "00" zal bij het kiezen automatisch worden gewist. De fabrieksinstelling is UIT.

Volg stappen 1 t/m 4 op bladzijde 56 en ga daarna als volgt te werk:

5 Selecteer "Instel. ARS".



6 Selecteer "Intl Nr. Wissen".



7 Selecteer "AAN" of "UIT".











Draadloze telefoon

Instellingen van het basisstation

◆◆ Overige instellingen

Om de bewerking af te sluiten, drukt u op elk willekeurig moment op .



<p>1 Druk op de JOYSTICK NAVIGATIETOETS (of beweeg hem).</p> 	<p>2 Selecteer “ Basis instel.”.</p>  →  → 	<p>3 Voer de 4-cijferige pincode van het basisstation in. (Fabrieksinstelling 0000)</p>
<p>4 Selecteer “Overige instel.”.</p>  →  → 		
<p>Ga naar stap 5.</p>		

◆ Pincode van basisstation (persoonlijk identificatienummer) wijzigen

De fabrieksinstelling is 0000.

Nadat u de pincode van het basisstation heeft geprogrammeerd, kunt u deze niet meer opvragen. Wij raden u aan de pincode van het basisstation te noteren. Indien u de pincode vergeten bent, kunt u contact opnemen met het Panasonic Service Centre. 070-3314500







Volg stappen 1 t/m 4 hierboven en ga daarna als volgt te werk:

<p>5 Selecteer “PIN Basis wijz.”.</p>  →  → 	<p>6 Voer de nieuwe 4-cijferige pincode van het basisstation in.</p>	<p>7 Voer de nieuwe pincode nogmaals in om te bevestigen.</p>
--	---	--

◆ Instellingen van het basisstation terugstellen

U kunt alle instellingen van het basisstation terugzetten op hun beginwaarden.

Volg stappen 1 t/m 4 hierboven en ga daarna als volgt te werk:

<p>5 Selecteer “Basis Resetten”.</p>  →  → 	<p>6 Selecteer “JA”; “Gewist” verschijnt op het display.</p>  →  → 
---	--

Instellingen van het basisstation

Fabrieksinstellingen van het basisstation

Funcities	Fabrieksinstellingen
Herhaaltijd	Type 2 (110 ms)
Pauzetijd	Kort (3 seconden)
Noodoproepnummer	112
Handset(s) met kiesbeperking	Alles wissen
Kiesbeperkingsnummer(s)	Alles wissen
4-cijferige pincode van basisstation	0000
Belvolume van basisstation	Gemiddeld
SMS Message Centre nummer 1	06736 44444
SMS Message Centre nummer 2	06736 444440
Bellerijst	Alles wissen
SMS-berichtenlijsten	Alles wissen
Ondersteuning PBX-lijntoegangsnummer voor SMS AAN/UIT	UIT
PBX-lijntoegangsnummer voor SMS	Alles wissen
SMS-functie	AAN
Maatschappijcode	Alles wissen
Zonecode	Alles wissen
Internationaal toegangsnummer "00"	UIT
Datum/tijd	31-12-03/00:00

Draadloze telefoon

Bedieningsfuncties voor gebruikers van meerdere toestellen

◆◆ Gebruik van extra handsets

Extra **KX-TCA151EX** handsets zijn los verkrijgbaar. Maximaal 6 handsets kunnen worden aangemeld bij één basisstation. Met extra handsets kunt u een intercomgesprek voeren terwijl u een buitenlijn belt.

◆◆ Gebruik van extra basisstations

U kunt uw handset aanmelden bij en gebruiken met maximaal 4 basisstations. Elk basisstation vormt 1 radiocel. Als de afzonderlijke basisstations gekoppeld zijn aan dezelfde telefoonlijn, kunt u de actieradius van het systeem uitbreiden door de basisstations zo te plaatsen dat de twee radiocellen elkaar overlappen. Als de handset is ingesteld op automatisch kiezen van het basisstation, zal hij in de standbymodus automatisch overschakelen naar het tweede basisstation zodra hij buiten het bereik is van het eerste basisstation. Het is niet mogelijk gesprekken door te verbinden tussen basisstations (dit kan alleen tussen handsets die aangemeld zijn bij hetzelfde basisstation).

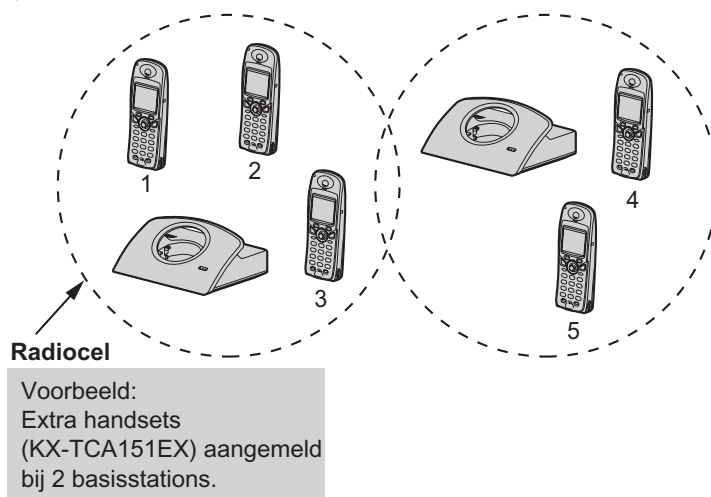

OPMERKING: Een gesprek wordt verbroken als men zich met de handset van de ene radiocel naar een andere verplaatst.

Bedieningsfuncties voor gebruikers van meerdere toestellen

◆◆ Handset aanmelden bij een basisstation

De bijgeleverde handset is reeds bij het basisstation aangemeld. Als u een optionele handset koopt, moet u deze aanmelden zoals hierna wordt beschreven.

Laad de batterijen van een optionele handset ca. 7 uren op vóór het eerste gebruik.

De handset moet binnen 1 minuut na het indrukken van  worden aangemeld.

Als de handset niet binnen 1 minuut is aangemeld, drukt u op  en begint u opnieuw.

Om de bewerking af te sluiten, drukt u op elk willekeurig moment op .

1 Druk op de **JOYSTICK NAVIGATIETOETS** (of beweeg hem).



2 Selecteer " Handset instel..".



3 Selecteer "Aan/ Afmelden".



4 Selecteer "H/set Aanmelden".



5 Houd  op het basisstation ingedrukt (ongeveer **3 seconden lang**) totdat u een toon hoort.

- Als alle aangemelde handsets beginnen over te gaan (oproepfunctie), drukt u op  om het oproepen te stoppen en begint u opnieuw.

6 Selecteer het gewenste basisstation.



7 Voer de 4-cijferige pincode van het basisstation in. (Fabrieksinstelling 0000)

8 Druk op de **JOYSTICK NAVIGATIETOETS**.



Wanneer een handset met succes is aangemeld, weerklinkt een bevestigingston en wordt het symbool  getoond.

- Als u een verkeerde pincode invoert voor het basisstation, hoort u een fouttoon en moet u opnieuw beginnen vanaf stap 1.
- Het hoofdmenu van de handset kan wijzigen afhankelijk van het basisstation waarbij hij is aangemeld.

Bedieningsfuncties voor gebruikers van meerdere toestellen

◆ Een handset afmelden

Via uw handset kunt u uw eigen handset of andere handsets afmelden. Deze functie wordt gewoonlijk gebruikt om de koppeling tussen een handset en een basisstation ongedaan te maken.

Om de bewerking af te sluiten, drukt u op elk willekeurig moment op .







<p>1 Druk op de JOYSTICK NAVIGATIETOETS (of beweeg hem).</p> 	<p>2 Selecteer " Basis instel.".</p>  → 
<p>3 Voer de 4-cijferige pincode van het basisstation in. (Fabrieksinstelling 0000)</p>	<p>4 Selecteer "H/set annuleren".</p>  → 
<p>5 Zoek en druk op de RECHTSE SOFTTOETS om "✓" toe te voegen voor de handset(s) die u wilt afmelden.</p>  → 	<p>6 Druk op de JOYSTICK NAVIGATIETOETS.</p> 

◆ Een basisstation afmelden

Als een andere handset buiten bereik is en/of de stroomtoevoer UIT staat wanneer u **een handset afmeldt**, blijft het vorige nummer van het basisstation in de afgemelde handset. Daarom moet u het basisstation dat is aangemeld bij de afgemelde handset afmelden.

Om de bewerking af te sluiten, drukt u op elk willekeurig moment op .

Volg stappen 1 t/m 3 op de vorige bladzijde en ga daarna als volgt te werk:

<p>4 Selecteer "Afmelden Basis".</p>  → 	<p>5 Voer de 4-cijferige pincode van de handset in. (Fabrieksinstelling 0000)</p>
<p>6 Zoek en druk op de RECHTSE SOFTTOETS om "✓" toe te voegen voor het basisstation dat u wilt afmelden.</p>  → 	<p>7 Druk op de JOYSTICK NAVIGATIETOETS.</p> 
<p>8 Selecteer "JA"; "Gewist" verschijnt op het display.</p>  → 	

Bedieningsfuncties voor gebruikers van meerdere toestellen

◆◆ Basisstation kiezen

Wanneer "Automatisch" (automatische keuze van het basisstation) is gekozen en u zich buiten het radiobereik van het huidige basisstation begeeft, gaat de handset automatisch op zoek naar andere aangemelde basisstations.

Wanneer een specifiek basisstation is gekozen, zal de handset alleen werken via dat basisstation.

Gesprekken (zowel inkomende als uitgaande) kunnen alleen worden gevoerd via het gekozen basisstation, zelfs in een overlappend gebied tussen naburige basisstations.

Om de bewerking af te sluiten, drukt u op elk willekeurig moment op .

<p>1 Druk op de JOYSTICK NAVIGATIETOETS (of beweeg hem).</p> 	<p>2 Selecteer "Handset instel.".</p> 
<p>3 Selecteer "Kies Basis".</p> 	<p>4 Selecteer "Automatisch" of het gewenste basisstation.</p> 



◆◆ Intercom tussen handsets

Tussen uw handsets is een intercomgesprek in twee richtingen mogelijk.

Intercomgesprekken kunnen worden gevoerd binnen de radiocel van het huidige basisstation, maar niet met toestellen in aangrenzende radiogebieden.

Om de bewerking af te sluiten, drukt u op elk willekeurig moment op .

◆ Bijvoorbeeld, handset 1 belt handset 2:

<Handset 1>	<Handset 2>
<p>1 Druk op INTERCOM (INT) en druk vervolgens op het nummer van de gewenste handset (ABC2).</p> <p>2</p>	 <p>Druk op SPREEK .</p>

- U kunt een gesprek ook beantwoorden door te drukken op (INT), (0 t/m (WXYZ)), (*), (#) of (←) in plaats van te drukken op  (**Antwoorden met willekeurige toets**).

◆ Een gesprek beëindigen

<Handset 1 of 2>	3 Druk op OPHANGEN  .
------------------	--

Bedieningsfuncties voor gebruikers van meerdere toestellen











◆◆ Een gesprek doorverbinden naar een andere handset

De intercom kan tijdens een gesprek worden gebruikt om een extern gesprek door te verbinden tussen handsets die aangemeld zijn bij hetzelfde basisstation.

Om de bewerking af te sluiten, drukt u op elk willekeurig moment op .

◆ Bijvoorbeeld, handset 1 verbindt een gesprek door naar handset 2:

	<Handset 1>	<Handset 2>
	(Tijdens een gesprek)	
1	Druk op INTERCOM  en druk vervolgens op het nummer van de gewenste handset  .	
2		Druk op SPREEK  .
	(Gesprek tussen handset 1 en 2)	
3	Druk op OPHANGEN  .	(Gesprek tussen buitenlijn en handset 2)

- U kunt een gesprek ook beantwoorden door te drukken op ,  t/m , ,  of  in plaats van te drukken op  (**Antwoorden met willekeurige toets**).
- Door op  te drukken na het indrukken van het gewenste handsetnummer kunt u het gesprek doorverbinden naar een andere handset zonder met de andere handset te spreken.
Als het doorverbonden gesprek niet binnen 60 seconden wordt beantwoord, gaat handset 1 opnieuw over.
- Wanneer handset 2 een doorverbonden gesprek beantwoordt, drukt u op  om het doorverbinden te voltooien of op  om een **vergaderingsgesprek** te starten.











Bedieningsfuncties voor gebruikers van meerdere toestellen

◆◆ Telefoonboek kopiëren

U kunt telefoonboekgegevens kopiëren tussen handsets die zijn aangemeld bij hetzelfde basisstation. Het kopiëren van het telefoonboek moet gebeuren in de intercommodus (zie **Intercom tussen handsets** op bladzijde 65).

Om de bewerking af te sluiten, drukt u op elk willekeurig moment op .

◆ Eén item kopiëren





	<Handset 1: Ontvanger> (Tijdens een intercomgesprek)	<Handset 2: Afzender> (Tijdens een intercomgesprek)
1	Druk op de JOYSTICK NAVIGATIETOETS . 	
2	Selecteer "Tel. Boek ontv.". "Bezig kopiëren" wordt getoond.  → 	
3		Druk op de JOYSTICK NAVIGATIETOETS . 
4		Selecteer "Tel. Boek zend.".  → 
5		Selecteer het item dat u wilt kopiëren.  → 
6		Selecteer "Kopie naam/nr."; "Bezig kopiëren" wordt getoond.  → 

Bedieningsfuncties voor gebruikers van meerdere toestellen

◆ Volledige telefoonboek kopiëren

Om de bewerking af te sluiten, drukt u op elk willekeurig moment op .

Volg stappen 1 t/m 4 op de vorige bladzijde en ga daarna als volgt te werk:

	<Handset 1: Ontvanger>	<Handset 2: Afzender>
5		Druk op de JOYSTICK NAVIGATIETOETS .  
6		Selecteer "Kopie Tel.boek".  →  

- Nadat het kopiëren is voltooid, is een pieptoon hoorbaar en wordt "Gekopieerd" getoond. Na enkele seconden keert het display terug naar het intercomgesprek. "Kopie incompleet" wordt getoond als het geheugen van de ontvangende handset vol is. Als "Kopie mislukt" op de handset van de afzender weergegeven wordt, heeft de ontvanger het kopiëren niet voorbereid.
- Als u de **JOYSTICK NAVIGATIETOETS** naar boven of onder beweegt voordat u op de **JOYSTICK NAVIGATIETOETS** drukt in stap 5, wordt niet het volledige telefoonboek gekopieerd. De nummers zullen worden gekopieerd vanaf het aangeduide nummer tot en met het laatste nummer.

Walkie-Talkie

Met de functie Walkie-Talkie kunnen handsets met elkaar communiceren buiten het bereik van het basisstation. Wanneer de handsets zich in de Walkie-Talkiemodus bevinden, kunnen geen externe oproepen worden ontvangen. Alleen **KX-TCA151EX** handsets met Walkie-Talkiefunctie kunnen met elkaar communiceren.

De gespreksduur in deze modus bedraagt ongeveer 6 uur. De standbyduur bedraagt maximaal ongeveer 15 uur. (Afhankelijk van de gebruiksomstandigheden.) Wanneer u de handset in de Walkie-Talkiemodus gebruikt, raden wij aan de handset uit te laten staan en alleen in te schakelen wanneer u spreekt in de Walkie-Talkiemodus. Wanneer u de handset onmiddellijk na gebruik uitschakelt, gaan de batterijen immers langer mee.

Bereik:

Het maximumbereik tussen twee handsets in de Walkie-Talkiemodus is 300 meter buitenshuis.

◆◆ De Walkie-Talkiemodus instellen

U kunt de Walkie-Talkiemodus instellen. Twee instellingen zijn mogelijk: De modus met gemeenschappelijk basisstation en de groepsmodus. De fabrieksinstelling is de groepsmodus.

- In de modus met gemeenschappelijk basisstation is communicatie mogelijk tussen handsets die zijn aangemeld bij hetzelfde basisstation. Als de handsets zijn aangemeld bij meer dan één basisstation, moet hetzelfde basisstation worden geselecteerd.

Merk op dat deze functie niet werkt als automatisch kiezen van het basisstation (AUTO) is ingesteld.

Als de gemeenschappelijke modus is geselecteerd en de handset niet is aangemeld bij een basisstation, zal een fouttoon hoorbaar zijn.

- In de groepsmodus is communicatie mogelijk tussen handsets die beide zijn ingesteld op deze modus en die tot dezelfde groep behoren. Dit maakt het mogelijk te communiceren tussen handsets in de Walkie-Talkiemodus ongeacht bij welk basisstation ze zijn aangemeld.

Walkie-Talkie

Om de bewerking af te sluiten, drukt u op elk willekeurig moment op .

- 1** Druk op de **JOYSTICK NAVIGATIETOETS** (of beweeg hem).



- 2** Selecteer "Walkie-Talkie".



- 3** Selecteer "Instelling".

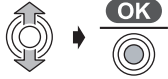

- 4** Selecteer "Normaal" of "Groep".



Wanneer "Groep" werd geselecteerd;

- 5** Voer een 3-cijferige groepscode in. (Fabrieksinstelling 000)

- 6** Druk op de **JOYSTICK NAVIGATIETOETS**.



- 7** Voer het nummer van de handset in. (1-9: fabrieksinstelling is 1.)

- 8** Druk tweemaal op de **JOYSTICK NAVIGATIETOETS**.



- Als u "Groep" selecteert, voert u de groepscode in (3 cijfers naar keuze – de fabrieksinstelling is 000). Noteer uw code.
- De fabrieksinstelling van het handsetnummer is 1.

BELANGRIJK: Elk handset moet zijn eigen unieke nummer hebben.

Walkie-Talkie

◆◆ De Walkie-Talkiemodus in-/uitschakelen

Om de Walkie-Talkiefunctie te kunnen gebruiken, moeten alle met elkaar communicerende handsets in de Walkie-Talkiemodus staan.

Om de bewerking af te sluiten, drukt u op elk willekeurig moment op .

◆ De Walkie-Talkiemodus inschakelen

1 Druk op de **JOYSTICK NAVIGATIETOETS** (of beweeg hem).



2 Selecteer "Walkie-Talkie".



3 Selecteer "AAN".



- Wanneer de Walkie-Talkiemodus is ingeschakeld, wordt het handsetnummer getoond nadat "Walkie-Talkie" op het display is verschenen.

◆ De Walkie-Talkiemodus uitschakelen

1 Druk op de **JOYSTICK NAVIGATIETOETS**.



2 Selecteer "UIT".









- Deze functie wordt ook uitgeschakeld als u het toestel uit- en weer inschakelt.

◆◆ Spreken in de Walkie-Talkiemodus

Voordat u van start gaat, moet u ervoor zorgen dat de Walkie-Talkiefunctie is ingeschakeld en dat de juiste Walkie-Talkiemodus is geselecteerd.

Bijvoorbeeld, handset 1 belt handset 2.

Om de bewerking af te sluiten, drukt u op elk willekeurig moment op .

	<Handset 1>	<Handset 2>
1	Druk op INTERCOM  ,  of  , en druk daarna op het nummer van de gewenste handset  .	
2		Druk op SPREEK  .

- U kunt een gesprek ook beantwoorden door te drukken op ,  t/m , ,  of  in plaats van te drukken op  (**Antwoorden met willekeurige toets**).

Gebruik van de riemclip

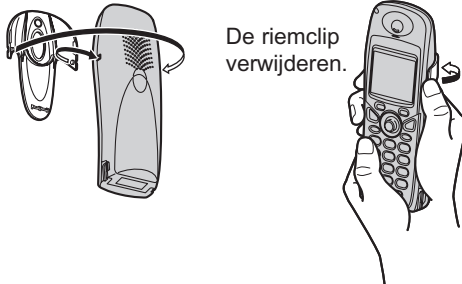

De riemclip verwijderen.

U kunt de handset aan uw riem of broekzak vastmaken met behulp van de riemclip.

Optionele hoofdtelefoon

Wanneer u de optionele hoofdtelefoon aansluit op de handset, kunt u handsfree telefoneren. Gebruik uitsluitend de hoofdtelefoon KX-TCA89EX van Panasonic. Tijdens het gebruik van de hoofdtelefoon werkt de luidspreker niet. Koppel de hoofdtelefoon los om de luidspreker opnieuw te kunnen gebruiken.

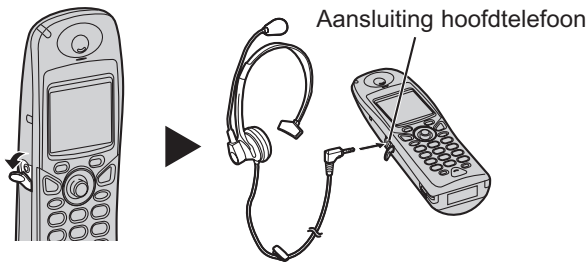

◆ De optionele hoofdtelefoon aansluiten op de handset

Open het klepje van de hoofdtelefoonaansluiting en sluit de optionele hoofdtelefoon aan op de hoofdtelefoonaansluiting zoals hieronder wordt getoond.

Wandmontage



Dit toestel is geschikt voor wandmontage.

- Bevestig schroeven in de wand. De horizontale afstand tussen het midden van de schroefgaten moet 8 cm bedragen.
- Sluit de wisselstroomadapter en het telefoonsnoer aan.
- Leid de draden zoals aangegeven en monteer vervolgens het toestel.

- Draai de montageschroeven waaraan het toestel wordt opgehangen goed vast om te vermijden dat het toestel loskomt van de wand.

Boormal

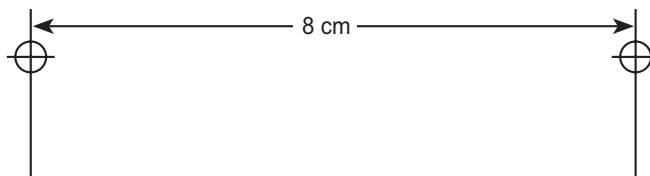

Voordat u om hulp vraagt

Als er een probleem is met het toestel, dient u het los van te koppelen de telefooncontactdoos en dient u plaats daarvan een goed werkende telefoon aan. Als het probleem zich ook voordoet met de goed werkende telefoon, neem dan contact op met de klantenservice van uw telefoonmaatschappij.

Als de goed werkende telefoon probleemloos werkt, ligt het probleem waarschijnlijk bij uw toestel. Neem in dit geval contact op met uw leverancier voor advies. Uw telefoonmaatschappij kan een serviceoproep voor een toestel dat niet door haar is geleverd aanrekenen.

Schakel de spanning UIT en weer AAN (handset)/Koppel de wisselstroomadapter los en sluit hem weer aan (basisstation).

Probleem	Mogelijke oorzaak	Oplossing	Bladzijde
Het toestel werkt niet.	<ul style="list-style-type: none"> De batterijen zijn niet goed ingelegd. De wisselstroomadapter van het basisstation is niet goed aangesloten. 	<ul style="list-style-type: none"> Leg de batterijen goed in. Koppel de wisselstroomadapter los en sluit hem weer aan. 	blz. 10
Het display is leeg.	<ul style="list-style-type: none"> Handset is niet ingeschakeld. 	<ul style="list-style-type: none"> Schakel de handset in. 	blz. 12
Het display is leeg, hoewel het toestel is opgeladen.	<ul style="list-style-type: none"> Zwakke batterij. 	<ul style="list-style-type: none"> Laad de batterijen langer dan ongeveer 15 minuten op. 	blz. 10
Handset kan niet worden ingeschakeld.	<ul style="list-style-type: none"> Er zitten geen batterijen in. De batterijen zijn niet opgeladen. 	<ul style="list-style-type: none"> Installeer de 2 bijgeleverde oplaadbare batterijen. Plaats de handset op het basisstation en sluit de wisselstroomadapter aan op het basisstation en op een stopcontact (volledig opladen duurt 7 uren). 	blz. 10
Het batterijlaadsymbool laat geen voortgang zien.	<ul style="list-style-type: none"> Oplaadcontacten zijn vuil. Basisstation is niet ingeschakeld. 	<ul style="list-style-type: none"> Reinig de oplaad-/batterijcontacten en probeer opnieuw op te laden. 	blz. 11
		<ul style="list-style-type: none"> Sluit de wisselstroomadapter aan op het basisstation en op het stopcontact. 	blz. 10
Het symbool  knippert.	<ul style="list-style-type: none"> Handset is niet aangemeld bij het basisstation. Handset buiten het bereik van het basisstation. Basisstation ontvangt geen stroom. 	<ul style="list-style-type: none"> Meld de handset aan bij het basisstation. Breng de handset dichterbij het basisstation. 	blz. 63
		<ul style="list-style-type: none"> Sluit de wisselstroomadapter aan op het basisstation en op het stopcontact. 	blz. 10
Er klinkt een ingesprektoon wanneer  wordt ingedrukt.	<ul style="list-style-type: none"> Handset buiten het bereik van het basisstation. Er is een andere handset in gebruik. 	<ul style="list-style-type: none"> Breng de handset dichterbij het basisstation. Wacht tot de andere gebruiker het gesprek heeft beëindigd. 	

Voordat u om hulp vraagt

Probleem	Mogelijke oorzaak	Oplossing	Bladzijde
Geen kiestoon.	<ul style="list-style-type: none"> • Telefoonlijn is niet aangesloten. 	<ul style="list-style-type: none"> • Steek het telefoonsnoer in de telefooncontactdoos. • Schakel de spanning UIT en weer AAN. 	blz. 10 blz. 12
U kunt niet bellen.	<ul style="list-style-type: none"> • Het gespreksverbod is ingesteld. • Het gekozen nummer is een beperkingsnummer. • Toetsblokkering is ingeschakeld. 	<ul style="list-style-type: none"> • Schakel deze functie uit. • Verwijder het nummer uit de lijst van beperkingsnummers. • Schakel de toetsblokkering uit. 	blz. 49 blz. 57 blz. 16
Handset gaat niet over.	<ul style="list-style-type: none"> • Belsignaal is uitgeschakeld. 	<ul style="list-style-type: none"> • Stel het belsignaal in op één van de 6 mogelijke volumeneaus. 	blz. 46
Herhalen van laatst gekozen nummer werkt niet.	<ul style="list-style-type: none"> • Het nummer is langer dan 24 cijfers. 	<ul style="list-style-type: none"> • Herhaal het nummer handmatig. 	blz. 17
Nummerherkenning werkt niet.	<ul style="list-style-type: none"> • Service niet aangeboden. • Beller heeft een geheim nummer. 	<ul style="list-style-type: none"> • Nummerherkenning moet worden aangevraagd bij uw telefoonmaatschappij. 	blz. 19
Het symbool  knippert.	<ul style="list-style-type: none"> • Zwakke batterij. 	<ul style="list-style-type: none"> • Laad de batterijen op. 	blz. 10
Het lukt u niet om de handset bij het basisstation aan te melden.	<ul style="list-style-type: none"> • De handset is reeds aangemeld bij het maximum aantal basisstations. • Het maximum aantal handsets is reeds aangemeld bij het basisstation. • Er is een verkeerde pincode ingevoerd (standaard 0000). • Storing door elektrische apparatuur in de buurt. 	<ul style="list-style-type: none"> • Wis aangemelde basisstations die u niet gebruikt van de handset. • Wis aangemelde handsets die u niet gebruikt van het basisstation. • Bel het Panasonic Servicecentrum als u de pincode verloren bent. • Plaats het basisstation/de handset uit de buurt van elektrische apparaten die storing veroorzaken (b.v. TV, radio). 	blz. 64 blz. 64 blz. 51 blz. 5
Het toestel gaat over (één belsignaal) na andere aangesloten telefoons.	<ul style="list-style-type: none"> • De SMS-functie is ingeschakeld. 	<ul style="list-style-type: none"> • Schakel de SMS-functie uit als u de SMS-service niet gebruikt. 	blz. 40

Voordat u om hulp vraagt

SMS-tekstberichten

Probleem	Mogelijke oorzaak	Oplossing	Bladzijde
U kunt geen bericht verzenden.	• U bent niet geabonneerd op de service nummerherkenning.	• Nummerherkenning moet worden aangevraagd bij uw telefoonmaatschappij.	blz. 30
	• Het nummer van het SMS Centre is niet opgeslagen in uw telefoon. • Het bericht werd onderbroken tijdens het verzenden.	• Sla het nummer op. • Wacht totdat het bericht is verzonden voordat u andere telefoonfuncties gebruikt.	blz. 39
U kunt geen bericht verzenden of ontvangen.	• Geheugen vol.	• Wis berichten in de lijst van uitgaande/ inkomende berichten.	blz. 34 blz. 37

Foutcode	Beschrijving	Bladzijde
FD	• Verbinding met het SMS Centre mislukt. Controleer of u de juiste nummers van het SMS Centre heeft of schakel de SMS-functie in.	blz. 39 blz. 40
FE	• Er is een probleem opgetreden tijdens het verzenden van het bericht.	

Overige informatie

Lettertekentabel

◆◆ Lettertekentabel voor telefoonboek

Toetsen	Alfabet (ABC)	Numeriek (0-9)	Grieks (ΑΒΓ)	Uitgebreid 1 (AÄÄ)	Uitgebreid 2 (SŠŠ)	Russisch (АБВ)
1	Spatie # & ' () * , - . / 1	1	Spatie # & ' () * , - . / 1	AÄÄÄÄÄÆBCÇ2	AÄÄÄBCČ2	АБВГ2
ABC2	ABC2	2	ΑΒΓ2	aääääääæbcç2	aääÄbcČ2	АБВГ2
DEF3	DEF3	3	ΔΕΖ3	DEÉÉÉÉÉF3	DĎĎĎĎĎĎF3	ДЕЖЗЗ
GHI4	GHI4	4	ΗΘΙ4	GĜHIİİİİİ4	GHI4	ИЙКЛ4
JKL5	JKL5	5	ΚΛΜ5	gĝhiİİİİİ4	ghi4	ИЙКЛ4
MNO6	MNO6	6	ΝΞΟ6	JKL5	JKLĸĸĸĸ5	МНОП5
PQRS7	PQRS7	7	ΠΡΣ7	jkI5	jkIĸĸĸĸ5	МНОП5
TUV8	TUV8	8	ΤΥΦ8	MNŃOŃOŃOŃOŃ6	MNŃOŃOŃ6	РСТУ6
WXYZ9	WXYZ9	9	ΧΨΩϚ9	mñoóóóóóó6	mñŃoŃoŃó6	РСТУ6
0	Spatie 0	0	Spatie 0	PQRSŞ7	PQRŘŔŖŔŖŔŖ7	ФХЦЧ7
				pqrşş7	pqrŘŕŕşş7	ФХЦЧ7
				TUŮŮŮŮŮŮŮ8	TŤUŮŮŮŮŮŮŮ8	ШЩЪЫ8
				tũũũũũũũũũ8	tťũũũũũũũũũ8	ШЩЪЫ8
				WŶXŶYŶZ9	WXŶYŶZŶZŶZ9	ЬЭЮЯ9
				wŶxyŶz9	wxyŶyŶzŶZŶZ9	ЬЭЮЯ9
				Spatie 0	Spatie 0	

- De volgende kleine letters (of hoofdletters) in het Grieks, Russisch (Cyrillisch), Pools, Tsjechisch en Slowaaks zijn niet beschikbaar. Dezelfde letter als de hoofdletter (of kleine letter) wordt weergegeven. a č ě í ĩ ŋ Œ ř š ŝ ů ŷ Ÿ ž žž
- Druk op **ABC2** om het letterformaat te wijzigen; hoofdletters > kleine letters, kleine letters > hoofdletters.
- Om in de Letterwise modus te gaan, zie volgende pagina. (Voor **1**, zie hogervernoemde tabel.)

Lettertekentabel

◆◆ Lettertekentabel voor SMS

Lettertekentabel voor "LetterWise[®]"

Toetsen	1	ABC 2	DEF 3	GHI 4	JKL 5	MNO 6	PQRS 7	TUV 8	WXYZ 9
Getoond teken	Spatie . @ / : ; * # + - 1 " ' , ! i ? ¿ _ € £ \$ ¥ () [] { } & % \ ^ ~ < > = ¢ §	ABCÁ ÁÁ 2	DEFÈ ÉÉÉ 3 4	GHIÍ ííí 4	JKL 5 jkl 5	MNOÓ ÓÓ 6	PQRS 7 pqrs 7	TUVÚ ÚÚ 8	WXYZ 9 wxyz 9

- Druk op **0** voor een spatie of 0.
- Druk op **↔** om het letterformaat te wijzigen; hoofdletters > kleine letters, kleine letters > hoofdletters.
- Druk op **#** om het volgende voorgestelde teken weer te geven.

Lettertekentabel "Alfabet", "Numeriek", "Grieks" en "Uitgebreid"

Toetsen	Alfabet (ABC)	Numeriek (0-9)	Grieks (ΑΒΓ)	Uitgebreid (ΑĂĂ)
1	Spatie . @ / : ; * # + - 1 " ' , ! i ? ¿ _ € £ \$ ¥ () [] { } & % \ ^ ~ < > = ¢ §	1	Spatie . @ / : ; * # + - 1 " ' , ! i ? ¿ _ € £ \$ ¥ () [] { } & % \ ^ ~ < > = ¢ §	Spatie . @ / : ; * # + - 1 " ' , ! i ? ¿ _ € £ \$ ¥ () [] { } & % \ ^ ~ < > = ¢ §
ABC 2	ABC 2 abc 2	2	ΑΒΓ 2	ΑĂĂĂĂĂĂĂÆΒCÇ 2 a à á â ã ä å æ b c ç 2
DEF 3	DEF 3 def 3	3	ΔΕΖ 3	Δ Ε Ę É Ê Ë Ě F 3 de è é ê ë ē f 3
GHI 4	GHI 4 ghi 4	4	ΗΘΙ 4	Ĝ Ğ Η Ι Ĭ Í Î Ï 4 g ĝ h i î ï ı 4
JKL 5	JKL 5 jkl 5	5	ΚΛΜ 5	JKL 5 jkl 5
MNO 6	MNO 6 mno 6	6	ΝΞΟ 6	M N Ń Ō Ó Ô Õ Ö Ø 6 m n ñ o ó ô õ ö ø 6
PQRS 7	PQRS 7 pqrs 7	7	ΠΡΣ 7	P Q R S Ş ß 7 p q r s ş ß 7
TUV 8	TUV 8 tuv 8	8	ΤΥΦ 8	T U Ú Ú Ú Ú Ú V 8 t u ú ú ú ú ũ v 8
WXYZ 9	WXYZ 9 wxyz 9	9	ΧΨΩ 9	W X Y Z 9 w x y z 9
0	Spatie 0	0	Spatie 0	Spatie 0

- De volgende kleine letters (of hoofdletters) zijn niet beschikbaar. Dezelfde letter als de hoofdletter (of kleine letter) wordt weergegeven.
-Ø
-§
- Druk op **↔** om het letterformaat te wijzigen (Alfabet, Uitgebreid).

Overige informatie

Index

- Accessoires**..... 4
Antwoorden met willekeurige toets 14
Auto Spreken 14, 52
Automatische route-selectie..... 58
- Basisstation**
 belvolume..... 55
 fabrieksinstellingen 61
 kiezen..... 65
 pincode 60
 terugstellen 60
- Batterijen**
 informatie 11
 installeren..... 10
 opladen 10
 waarschuwing met betrekking tot..... 5
- Bellerijst**
 bellen 19
 opslaan 20
 wijzigen 20
 wissen 21
- Datum en tijd** 13
Display
 gespreksmodus..... 48
 standbymodus..... 47
 taal 12
- Een basisstation afmelden** 64
Een gesprek doorverbinden..... 66
Een handset afmelden 64
- Garantie** 80
Geluid uitschakelen..... 15
Gesprek beantwoorden..... 14
Gesprek beginnen..... 14
Gesprek wachttoon 18
Gespreksverbod..... 49
- Handset**
 aanmelden 63
 belritme 46
 belvolume 46
 display..... 9
 fabrieksinstellingen 54
 pincode 51
 terugstellen 53
 zoeken/oproepen 16
Handsetvolume 15
Handsfree telefoneren 15
Herhaallijst 17, 21
Hoofdtelefoon, optionele..... 72
- In-/uitschakelen**..... 12
Installatie..... 10
Intercom..... 65
- Kiesbeperking** 57
- Memo-alarm**..... 43
- Noodoproepen instellen**..... 57
Nummer herhalen 17
- Pauzefunctie** 18
Pauzetijd 56
Privé-belgroepen 23
- R-functie (Recall = herhalen)**..... 17, 56
Riemclip 72
- SMS-functie** 30
Snelkiesnummer 49
SOFT-toetsen 6, 7
- Technische gegevens** 79
Telefoonboek
 bellen 27
 kopiëren 67
 opslaan 24
 verkorte kiestoetsen..... 29
- Toets**
 blokkering 16
 toon..... 47
- Vergaderen** 66
- Walkie-Talkie** 69
Wandmontage 72
Wisselstroomadapter 4, 10

Technische informatie

Technische gegevens

Standaard:	DECT=(Digital Enhanced Cordless Telecommunications) GAP=(Generic Access Profile)
Aantal kanalen:	120 duplexkanalen
Frequentiebereik:	1,88 GHz tot 1,9 GHz
Duplexmethode:	TDMA (Time Division Multiple Access)
Kanaalafstand:	1728 kHz
Bitsnelheid:	1152 kbit/sec.
Modulatie:	GFSK
RF-overdrachtcapaciteit:	ca. 250 mW
Spraakcodering:	ADPCM 32 kbit/sec.
Stroomvoorziening:	Wisselstroomadapter 220 - 240 V, 50 Hz
Stroomverbruik, basisstation:	Standby: ca. 3,5W Max. : ca. 9,2W
Bedrijfsomstandigheden:	5 - 40 °C, 20 - 80 % relatieve luchtvochtigheid (droog)
Afmetingen en gewicht:	
Basisstation:	ca. (58 mm x 128 mm x 105 mm) x 200 g
Handset:	ca. (143 mm x 48 mm x 32 mm) x 125 g

- Wijzigingen van technische gegevens voorbehouden.
- De afbeeldingen in deze handleiding kunnen enigszins afwijken van het originele toestel.

Aansluitingen:

Het toestel werkt niet tijdens een stroomuitval. Wij raden u aan een standaardtelefoon aan te sluiten op dezelfde lijn voor het geval de stroom zou uitvallen.

“Eatoni en LetterWise zijn handelsmerken van Eatoni Ergonomics, Inc.”

Overige informatie

Garantie

 GARANTIEBEWIJS Zorgvuldig door koper te bewaren tezamen met gedateerde koopbon	Dealerstempel	
	Type no.	
	Serie no.	
	Datum aankoop	

Onze producten zijn met uiterste zorg geproduceerd en van zeer hoge kwaliteit. Wij garanderen de ongestoorde werking van het apparaat gedurende één jaar na aankoopdatum, mits het apparaat werd gebruikt zoals in de handleiding is aangegeven.

Op verbruiksmaterialen, op accu's of batterijen en op beschermingsmiddelen wordt géén garantie verleend.

De garantie vervalt indien er door anderen wijzigingen zijn aangebracht in of aan het apparaat of indien het defect is ontstaan door ondeugdelijke verbruiksmaterialen of accessoires of ten gevolge van invoeden van buiten af.

Garantie wordt uitsluitend verleend aan de hand van dit originele garantiebewijs en de gedateerde aankoopbon.

Afwijkende bepalingen

1. Voor V.P.S.projectiebuizen, (thermische)printerkoppen, fotokopieerapparatuur en elektronische whiteboards geldt een garantieperiode van 6 maanden op material en arbeidsloon.
2. Voor reparatie aan telefoonapparatuur, telefooncentrales, professionele magnetronovens, fotokopieerapparatuur, elektronische whiteboards, facsimileapparatuur en laserbeamprinters dient u altijd eerst uw dealer te raadplegen.
3. Voor mobiele service aan videoprojectie systemen, professionele magnetronovens, elektronische whiteboards, en fotokopieerapparatuur, worden na 3 maanden na aankoopdatum van het apparaat voorrijkosten berekend.
4. Voor magnetronbuizen geldt een garantieperiode van 2 jaar op het materiaal en van 12 maanden op het arbeidsloon.
5. Het reinigen van videokoppen valt niet onder garantie. Raadpleeg altijd uw gebruiksaanwijzingen of uw dealer.
6. De volgende onderdelen vallen buiten garantie: snoeren, fluorescentiebuizen, stofkappen, glasplaten, keramiekplaten en antennes.
7. a) Voor videokoppen geldt een garantieperiode van 3 maanden of (indien eerder) 500 uur.
b) Voor videokoppen van het DVCPRO systeem geldt een garantieperiode van 12 maanden of (indien eerder) 1000 uur.
8. Voor de bronlamp van de LCD videoprojectoren geldt een garantieperiode van 30 dagen resp. tot 500 uur.
9. De software updates van de professionele non-lineaire videomontage systemen vallen buiten deze garantie bepalingen.

Voor reparatie van apparatuur in Nederland, dient de apparatuur franco verzonden te worden aan:

PANASONIC-CENTRE NEDERLAND (Servicom b.v.),
Zonweg 60, 2516 BM DEN HAAG
tel.: 070 -3314500, fax.: 070 -3477185

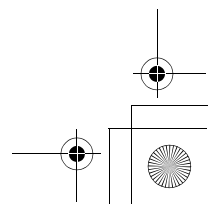
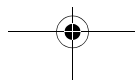
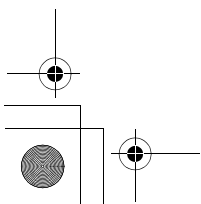
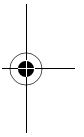
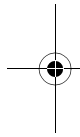
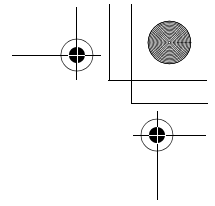
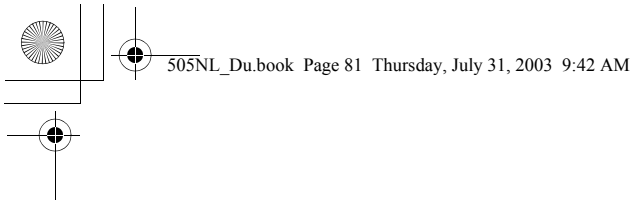

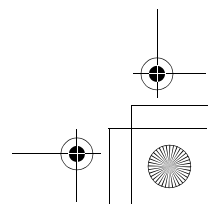
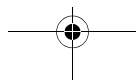
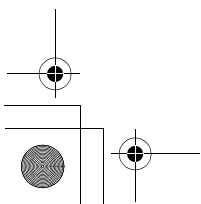
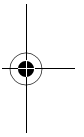
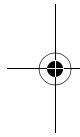
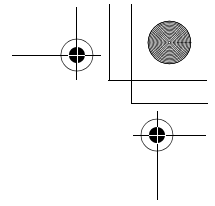
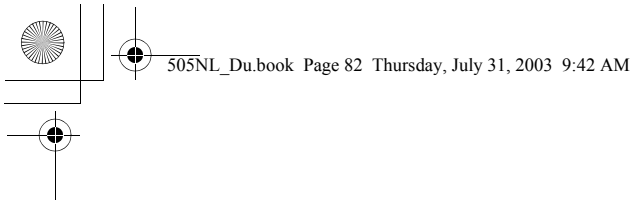

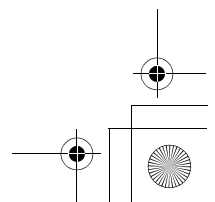
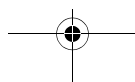
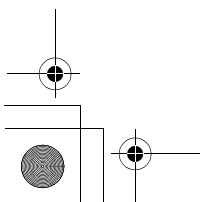
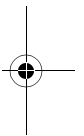
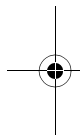
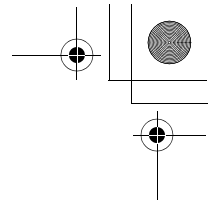
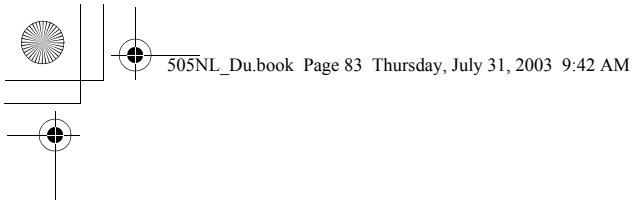

Hierbij verklaart Panasonic Communications Co., Ltd. dat deze draadloze Dect-telefoon in overeenstemming is met de essentiële eisen en de andere relevante bepalingen van richtlijn 1999/5/EC.

Een kopie van de verklaring van de fabrikant inzake de conformiteit met de essentiële eisen van de R&TTE-richtlijn is beschikbaar op het volgende Internetadres:
<http://doc.panasonic-tc.de>

Voor latere naslag

Serienr. _____ Aankoopdatum _____

(vermeld op de onderkant van het toestel)

Naam en adres van de leverancier _____

Voeg het originele aankoopbewijs bij of bewaar het voor het geval dat een reparatie onder garantie moet worden uitgevoerd.

Klantenservice, tel. nr.: 070-3314500

CE0436

1999/5/EC

Wijzigingen van technische gegevens voorbehouden.

Klantenservice:

Panasonic-Centre Nederland (servicom BV)

Zonweg 60

2516 BM Den Haag

telnr. 070-3314500

faxnr. 070-3314381

E-mail: info@pcn.panasonic.nl

Verkoopafdeling:

HAAGTECHNO BV

POSTBUS 236

5201 AE DEN BOSCH

telnr. 073-6402579

faxnr. 073-6415200

Panasonic Communications Co., Ltd.

1-62, 4-chome, Minoshima, Hakata-ku, Fukuoka 812-8531, Japan

PQQX13769ZA F0603-0